

ベビーカー

ラクーナ クッション

取扱説明書／保証書

このたびは、アプリーカ製品をお買い上げいただき、ありがとうございます。
この製品は生後1カ月*～36カ月(体重約15kg)までの乳幼児1人用ベビーカーです。

※ここでいう生後1カ月とは、出生時に体重2.5kg以上かつ胎週数37週以上を満たし、1カ月を経過した乳児を指します。この条件を満たさないお子さまへのご使用については医師にご相談ください。

ご使用前に、取扱説明書(本書)をよくお読みのうえ正しくお使いください。
お読みになった後は、本書はいつも取り出せる場所に必ず保管してください。
本書に記載されている以外の方法で使用しないでください。製品の機能が充分発揮できないだけでなく大変危険です。

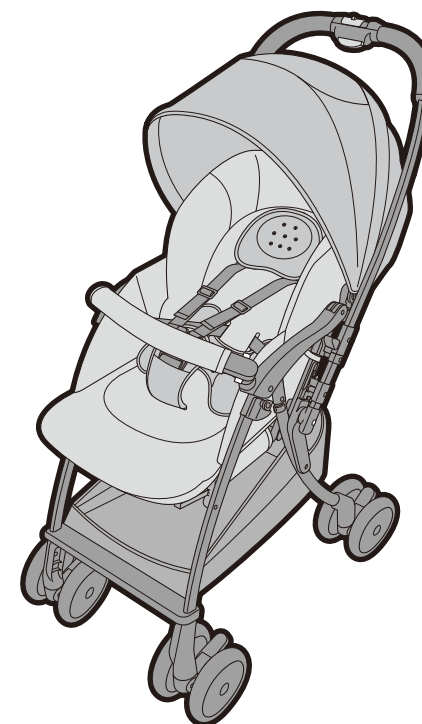

SG安全基準A形

目次

はじめに

ご使用前に	1
製品の特徴／本書の表示について	
ご使用上の注意	2～4
警告／注意	
製品を取り出した時に	5
各部の名称	6

ベビーカーの使用方法

ベビーカーの開き方	7
ストッパーの使い方	9
フロントガードの使い方	9
シートベルトの使い方	10
お子さまの乗せ方	11
ハンドルの切替え方(オート4輪の使い方)	13
足のせサポートの使い方	16
カゴの使い方	16
リクライニングの角度調節	17

パッド類の取り付け方	19
肩ベルトの高さ調節	21
日除けの使い方	22
ベビーカーの折りたたみ方	23

縫製品の取り外し方法

日除けの取り外し方	25
フロントガードカバーの取り外し方	25
シートの取り外し方	26
シートの取り付け方	27

その他

日常のお手入れ	28
保管について／点検について／廃棄について	30
困った時	31
SGマーク制度について	32
保証とアフターサービスについて	33
保証書	34

・本書に使用しているイラストは、操作方法や仕組みなどを分かりやすくするため、実物とは多少異なる場合があります。
・本書の内容について、誤りや記載もれなどお気づきの点がありましたら、弊社お客様サポートセンターまでご連絡ください。
・製品の品質向上のため、予告なしに一部仕様変更する場合がありますので、あしからずご了承ください。

ニューウェルブランズ・ジャパン合同会社

〒108-0023 東京都港区芝浦4-9-25 芝浦スクエアビル
ベビー事業部 お客様サポートセンター TEL 0120-415-814 携帯電話からご利用の場合(通話料お客様負担) TEL 0570-004-155

ご使用前に

この製品は一般家庭を対象として、乳幼児を乗せ、外気浴、買物などに使用する1人乗り用のベビーカーです。

使用範囲	生後1カ月*~36カ月(体重約15kg)まで
適合基準	SG基準A形
望ましい連続使用時間	寝かせた姿勢:2時間以内 座らせた姿勢:1時間以内

*ここでいう生後1カ月とは、出生時に体重2.5kg以上かつ在胎週数37週以上を満たし、1カ月を経過した乳児を指します。この条件を満たさないお子さまへのご使用については医師にご相談ください。

安全、快適にお使いいただくために



- ・ベビーカーの連続使用、長時間使用は避けましょう。
- ・お子さまに直射日光が当たらないように配慮しましょう。
- ・騒音や粉じんの多い人混みはなるべく避けましょう。
- ・振動や衝撃のかかりやすい段差や道路はできるだけ避けましょう。

製品の特徴

- ・ハンドル：背面・対面切替え式
- ・カゴ耐荷重：5kg
- ・シートベルト：マグネットバックルを使用
- ・キャスター：【オート4輪】ハンドルの背面・対面切替えに連動して常に進行方向前側のキャスターがロック解除される機能があります。

本書の表示について

- ・「警告」、「注意」の表示は、これらの注意事項が守られなかった場合に予想される、危害・損害の切迫度の大きさにより区分したもので、大変重要な内容です。必ずお守りください。

表示	表示の内容
 警告	誤った取り扱いをすると、人が死亡または重傷を負う可能性が想定される内容です。
 注意	誤った取り扱いをすると、人が傷害を負ったり、物的損害が生じる可能性が想定される内容です。

禁止図記号	表示の意味
	製品の取り扱いにおいて、その行為を禁止しています。

 アドバイス	製品の取り扱いで知っておくと便利な内容です。
--------------------------------------------------------------------------------------------------	------------------------

ご使用上の注意

- ・思わぬ事故につながるおそれがありますので、ご使用前に必ず取扱説明書をよくお読みいただき、正しくご使用ください。

警告

誤った取り扱いをすると、人が死亡または重傷を負う可能性が想定される内容です。

お子さまが落ちるおそれがあります。

シートベルト(肩ベルト、腰ベルト、股ベルト)を外して使用しない。



ベビーカーの中でお子さまを立たせない。



お子さまが立ち上がって落ちたりするおそれや、予期せぬ行動が思わぬ事故につながるおそれがあります。

シートベルトを締めていても、お子さまから目を離さない。



路面の溝にベビーカーの車輪がはまり、前のめりになるなどしてバランスがくずれベビーカーや使用者が転倒するおそれがあります。

排水溝の格子状のふた(グレーチング)や踏切など、幅の広い溝がある路面を通過する必要がある時は、溝に車輪がはまる場合があるので、注意しながらゆっくり押すこと。



車輪がはまった時は、フレーム(パイプ)とハンドルを持って、はまった車輪を引き上げてください。その際はベビーカー全体を持ち上げないでください。



坂道などでベビーカーが勝手に走行、転倒するおそれがあります。

お子さまを乗せる時や降ろす時は必ずストッパーを左右ともロックし、ベビーカーが動かないことを確認する。



お子さまや荷物をのせた時には、ストッパーを過信しない。路面の状態、構造の機能上、耐久性などから、絶対に動かないようにできるものではありません。



お子さまを乗せたままベビーカーを離れない。



バランスを崩したり、足下が見えなくて転倒するおそれがあります。

お子さまを乗せたままベビーカーを持ち上げない。



(次ページに続く)

警告 誤った取り扱いをすると、人が死亡または重傷を負う可能性が想定される内容です。

ベビーカーが転倒するおそれがあります。

二人以上のお子さまを同時に乗せたり、シート以外のところに乗せない。



ベビーカーが折りたたまれ、お子さまが落ちたり、挟まれるおそれがあります。

ご使用時は、開閉ロックが完全に下まで降りている事を確認する。

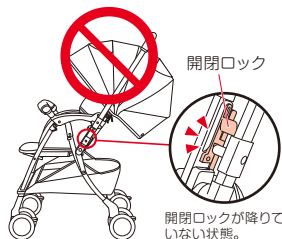

階段やエスカレーターなど大きな段差のあるところで使用しない。



必ずハンドルレバーロックをかけた上で使用する。

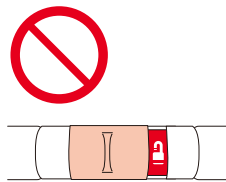

路面の影響も加わって、ベビーカー内の温度が高くなるおそれがあります。

ベビーカーを使用中は走らない。



気温が高い時や日ざしが強い時は、長時間使用しない。



ベビーカーが後方転倒するおそれがあります。

カゴ以外のところに荷物を載せたり、ハンドルにつるしたりしない。また、ハンドルによりかかったりしない。



ベビーカーが破損し、ベビーカーや使用者が転倒するおそれがあります。

ハンドルに過度の荷重をかけない。



お子さまが落ちたり、お子さまの首にシートベルトが巻き付き窒息するおそれがあります。

シートベルトは必ず正しく装着し、お子さまに合わせて長さを調節すること。



可動部でお子さまの指や手足を挟んだり、ベビーカーが身体にぶつかるおそれがあります。

本体や日除けの開閉操作、ハンドル切替え操作は、お子さまが接触した状態や近くにいる時には行わない。



警告 誤った取り扱いをすると、人が死亡または重傷を負う可能性が想定される内容です。

ベビーカーが破損し事故やけがにつながったり、思わぬ事故の原因になるおそれがあります。

- ・お子さまにベビーカーを操作させない。
- ・お子さまの股間を股ベルトの位置に合わせて乗せること。頭側に寄りすぎるとベビーカーが後方に転倒するおそれがあります。
- ・弊社サービス員以外はネジやナットなどの部品を取り外したり、分解・組立・改造をしない。
- ・シートを外した状態で使用しない。

- ・出荷時に取り付けられている部品、および弊社指定の部品または製品以外は使用しない。
- ・急激に力を加えたり、落下、投げ投げなどによる強い衝撃が加わった後に使用しない。
- ・お子さまの遊び道具として使用しない。
- ・電車などのご利用時には、無理な乗り降りはしない。ベビーカーが電車などの自動ドアにはさまれても感知されない場合があり、大変危険です。

注意 誤った取り扱いをすると、人が傷害を負ったり、物的損害が生じる可能性が想定される内容です。

- ・必ず定期的に点検とメンテナンスを行ってください。(点検についてはP30を参照ください。)
- ・ご使用前に、ベビーカー本体とシート、日除けが正しく取り付けられていることを確認してください。
- ・可動部品には、適時注油するようにしてください。注油にはシリコン滑走剤をご使用ください。
- ・長期間ご使用されていなかったベビーカーを再度ご使用になる場合には、必ず点検とメンテナンスを行ってください。
- ・空車であっても、坂の途中や車道に近い歩道など、危険な場所にベビーカーを放置しない。
- ・ネジやナットなどがゆるんだ状態で使用しない。
- ・2台のベビーカーを連結して使用しない。
- ・前輪を持ち上げた状態で走行しない。後フレームの曲りや折れの原因となります。
- ・ベビーカーにお子さまを乗せて走行するときは、お子さまのために普通の歩き方(時速約4キロメートル位の速さ)で押す。
- ・ベビーカーを砂場や泥水のあるところで走行させない。砂などが入り車輪やキャスターがスムーズに回らなくなる原因となります。
- ・フレームに砂や泥の汚れをつけたままで使用しない。スライド部に砂などが入り開閉できなくなります。
- ・ベビーカー本体にはお子さまを乗せることを目的とした市販のボードなどは取り付けしないでください。破損の原因となります。
- ・カゴに重量5kg以上の荷物を入れない。
- ・保護者、介添者などが、ベビーカーに腰掛けない。

- ・荷物などの運搬のために使用しない。
- ・その他、お子さまを乗せる以外の目的で使用しない。
- ・本製品は、電車やバスの中で使用することを目的として設計されたものではありません。お客様の責任により、本製品を電車やバスの中で使用する時は、カーブや急ブレーキなどで転倒するなどのおそれがありますので、必ずお子さまに肩と腰のシートベルトを装着の上、ストッパーをかけ、ベビーカーから手を離さず充分注意してご使用ください。乗り降り時には、電車とホームとの段差や隙間、バスと路面との段差に充分注意して乗り降りしてください。
- ・また、事前にご利用の公共交通機関に利用の可否、使用方法をご確認ください。ご利用条件を満たさない時は、ご使用になれません。なお、ご利用条件を満たす場合でも、電車またはバス内でベビーカーを使用した際の安全を保証するものではありません。
- ・雪が積もった所や、凍結した路面では使用しない。
- ・風の強い時は使用しない。
- ・雷の時は使用しない。
- ・室内、火気の近く、高温になる場所ではレインカバーなどを使用しないでください。ベビーカー内部の温度が高くなりすぎるおそれがあります。
- ・火の近くや炎天下で高温になる車中に放置したり、直射日光に長時間さらさないでください。樹脂部品が変形し、性能を維持できなくなったり、熱くなったベビーカーの部品でお子さまがやけどするなどのおそれがあります。
- ・その他、ベビーカーの故障の原因となるようなことはしない。

・段差を無理に乗り越えようとししないでください。破損や故障の原因となります。

〈段差の乗り越え方〉

対面での使用の場合は、ステップに足裏をあて、ハンドルを手前に引いて乗り越えてください。



〈対面の場合〉

背面での使用の場合は、ハンドルを押し下げ、同時にアームレスト部を引き上げて乗り越えてください。



〈背面の場合〉

製品を取り出した時に

- ・製品を取り出した後は、部品がそろっているか、破損がないかを確認してください。
- ・欠品や破損の際は、弊社お客様サポートセンターまでご連絡ください。(P33参照)
- ・ご使用前に、P34「保証書」に次の項目をご記入ください。
 - ①品番、ロット番号(P6「各部の名称」参照)
 - ②購入日
 - ③お客様のお名前、住所、電話番号
 - ④販売店名
- ・レシート(領収書)を本書と一緒に保管してください。(P33参照)

本体

- ・箱から取り出した時は折りたたんだ状態です。
- ・ベビーカーを開く時はP7、P8を参照してください。

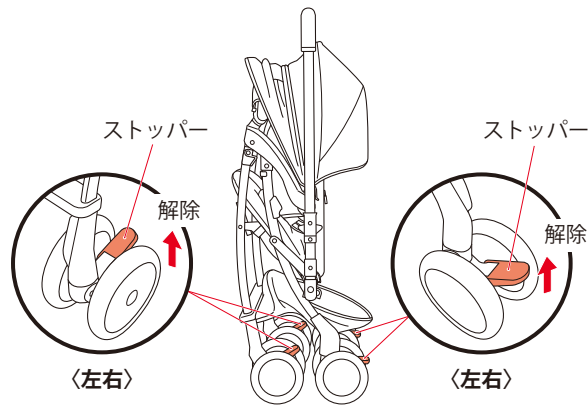

〈製品を取り出した時には〉
前後のストッパーがロックされた状態になって
おります。
ご使用前にストッパーのロックを解除して
ください。(P9参照)



・ご使用前にストッパーのロック
を解除してください。(P9参照)

付属品

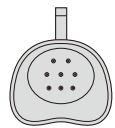

ショックレスマモールパッド

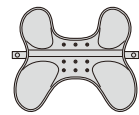

腰マモールパッド



取扱説明書/保証書
(本書)



衝撃吸収パッド

(ショックレスマモールパッドに
内蔵されています。)



・製品が入っていた箱、梱包部材、ポリ袋をお子さまの手の届く所に放置しない。
お子さまがかぶったりして窒息するおそれがあります。

各部の名称

〈シートベルト〉

シートベルトは、肩ベルトと
腰ベルト、股ベルトの総称です。

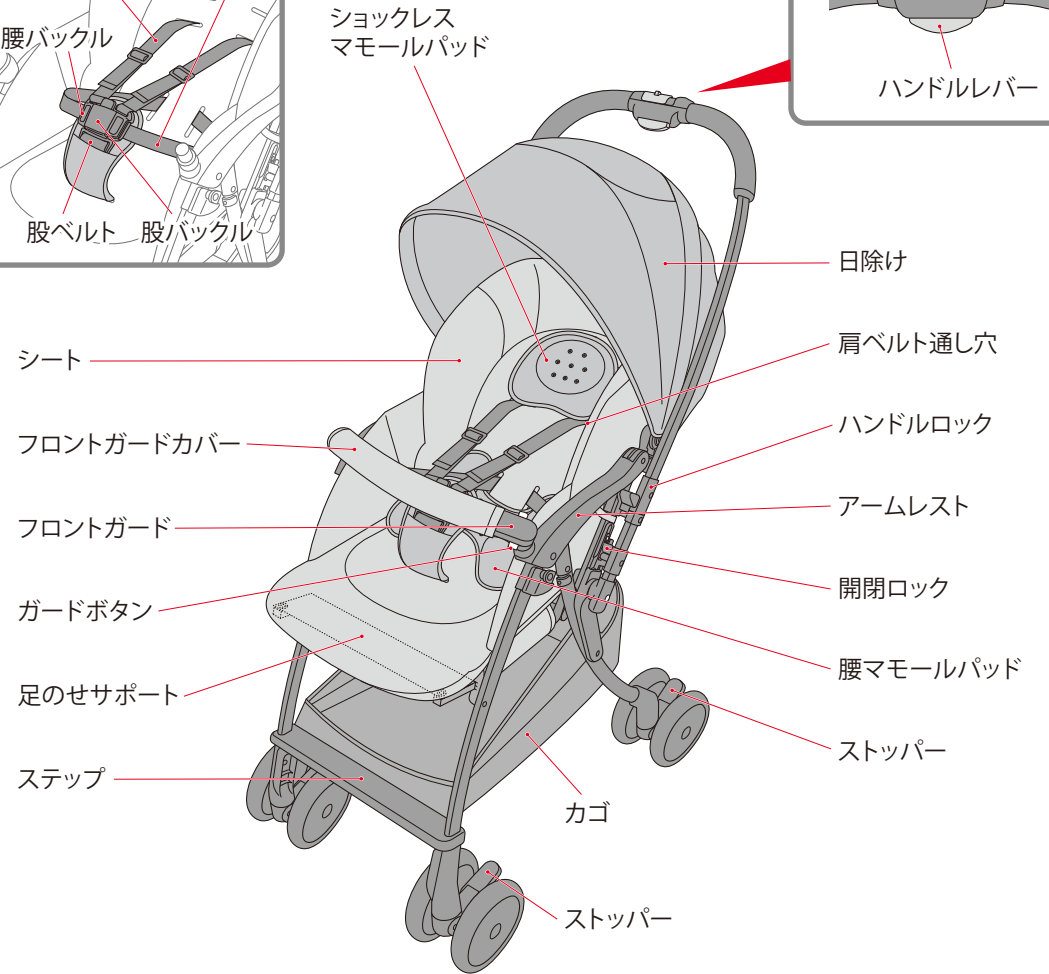
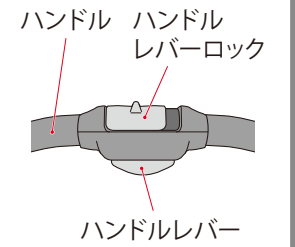
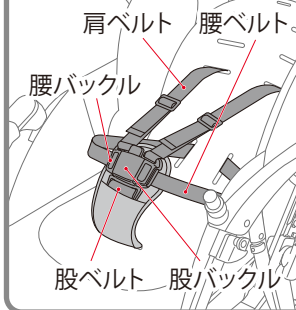

〈背もたれ背面〉

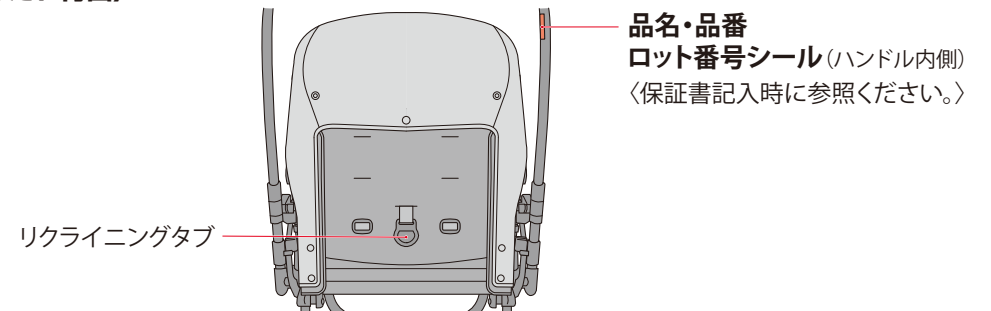

ベビーカーの開き方



・開閉操作は、お子さまが接触した状態や近くにいる時には行わない。可動部でお子さまの指や手足を挟んだり、ベビーカーが身体にぶつかるおそれがあります。
 ・ベビーカーを完全に開くことができるスペースのある場所で開く操作を行うこと。狭い場所でベビーカーを開くと、開閉ロックがかからず、ベビーカーが折りたたまれるおそれがあります。
 ・お子さまにベビーカーを操作させない。転倒や思わぬ事故やけがにつながるおそれがあります。

お願い 梱包の関係上、最初はスムーズに開閉しない場合があります。2~3回繰り返して操作してください。

1 開く前に

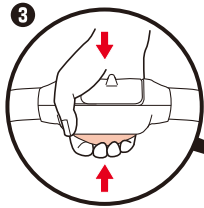
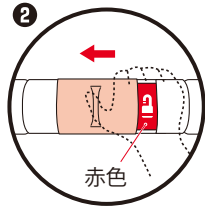

- ①前後左右のストッパーをロック解除する。(P9参照)
- ②ハンドルレバーロックを解除する。
( 赤色が表示されます。)
- ③ハンドルを軽く下に押し付けハンドルレバーを握って押し込み、開閉ロックを解除する。

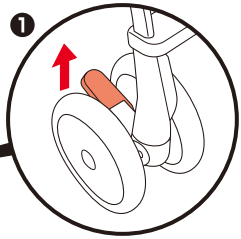
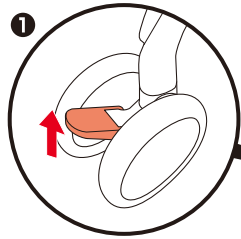

2 開く

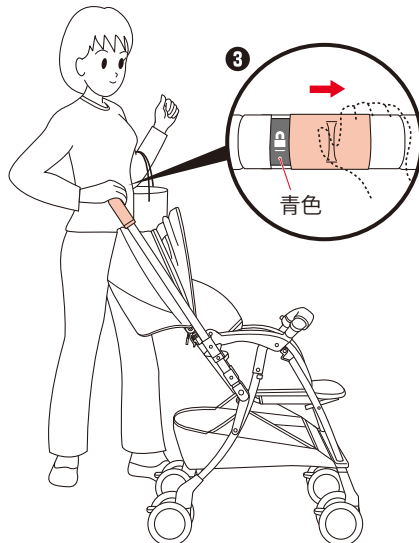
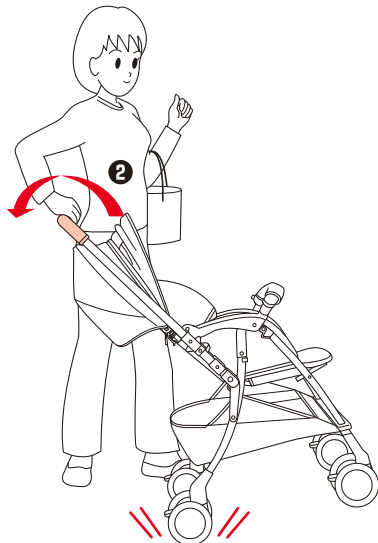
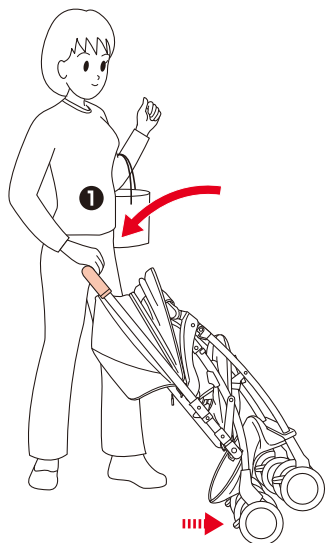

- ①ハンドルレバーを握ったまま、ハンドルを後方に倒し、
- ②弧を描くようにハンドルを手前に引き、開く。

- ③ハンドルレバーロックをかける。
( 青色が表示されます。)

3 開閉ロックの確認

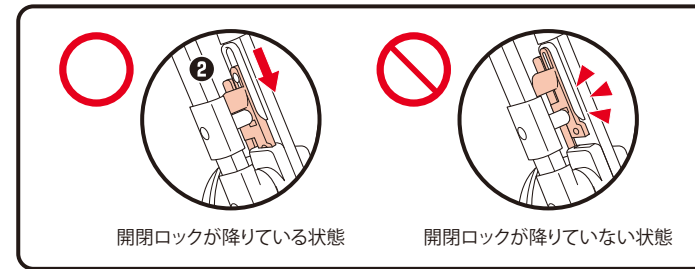

開閉ロックが降りている状態

開閉ロックが降りていない状態

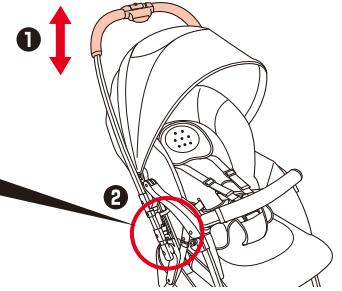

- ①ハンドルを上下に動かし、

- ②開閉ロック(左右)が降りて、車体が完全に開いたことを確認する。



警告

・ご使用時は開閉ロックが完全に降りていることを確認する。
 ベビーカーが折りたたまれ、お子さまが落ちたり、挟まれるおそれがあります。



片手で開きにくい場合は、ハンドルとフロントガードを持って開いてください。

ストッパーの使い方



- ・お子さまを乗せる時や降ろす時は必ずストッパーを左右ともロックすること。
- ・お子さまを乗せた時には、ストッパーを過信しない。路面の状態、構造の機能上、耐久性などから、絶対に動かないようにできるものではありません。
- ・ストッパーをロックしていても、お子さまを乗せたままベビーカーから離れない。



- ・お子さまを乗せていない時でも、ベビーカーから離れる場合は、ストッパーを左右ともロックしてください。

〈ストッパーをロックする場合〉

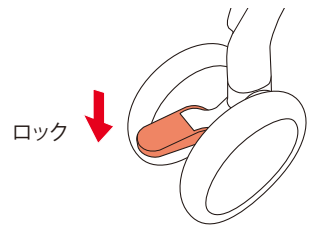

ロック

〈ストッパーをロック解除する場合〉

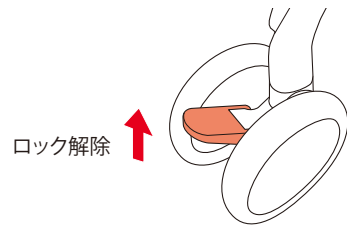

ロック解除

- 1 押す人側の車輪のストッパーを押し下げてロックする。(左右)
- 2 前後に動かしてストッパーのロックがかかっていることを確認する。

- 車輪のストッパーを押し上げて解除する。(左右)



ストッパーのロックがかかりにくい時は、ベビーカーを前後させて再度ストッパーを押し下げてロックしてください。



・ストッパーを手でロック解除する場合は、矢印の部分で指を挟まないようにご注意ください。

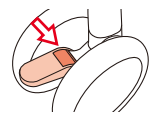

フロントガードの使い方



- ・開いた状態のフロントガードを振り回したりしない。お子さまにフロントガードが当たり、けがをすることがあります。
- ・フロントガードを閉じる時は、お子さまの指や手足を挟まないようにすること。
- ・フロントガードを持って、お子さまを乗せたままのベビーカーを持ち上げたり、引っ張ったりしない。
- ・フロントガードを取り付けた後は、引っ張り、ロックされていることを確認する。

〈開き方〉

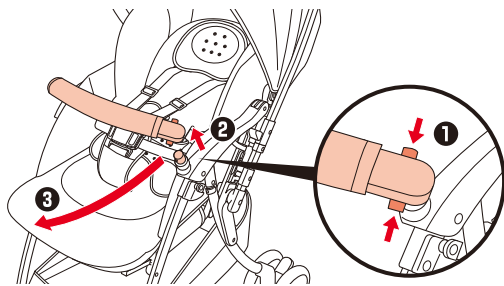

- 1 ガードボタンを押しながら、
- 2 フロントガードを上方に引き抜く。
- 3 フロントガードを下に降ろす。

〈閉じ方〉

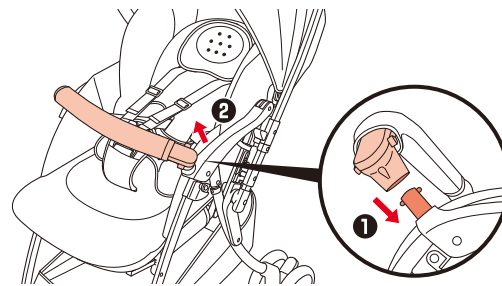

- 1 フロントガードの端部を持ち、差し込み部に向かってまっすぐに差し込む。
- 2 軽く引っ張り、ロックされていることを確認する。

シートベルトの使い方

バックルについて

- ・本製品のシートベルトのバックル(股バックルおよび腰バックル)には、マグネットが使用されています。



バックルのマグネットがペースメーカーの作動に影響を及ぼすおそれがあります。

- ・ペースメーカーをご使用のお子さまを本製品に乗せないでください。
- ・ペースメーカーをご使用の方がベビーカーを操作される場合は、ペースメーカーの植込み部位をバックルに近づけないでください。



- ・クレジットカードなど、マグネットの影響を受ける可能性のあるものをバックル付近に近づけないでください。
- ・シートベルトを外した状態でベビーカーを折りたたんだり、ベビーカーを放置したりしないでください。バックルが破損したり、バックルのマグネット部分に異物が付着し確実にロックできなくなったりするおそれがあります。

シートベルトの外し方

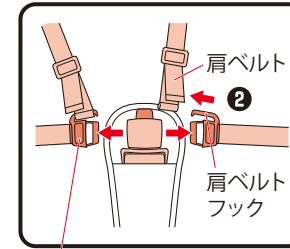
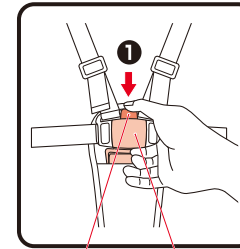

解除ボタン 股バックル 腰バックル

- 1 股バックルの解除ボタンを押し、腰バックルを外す。(左右の腰バックルが同時に外れます。)
- 2 肩ベルトを肩ベルトフックから抜く。(左右)



- ・股バックルの解除ボタンはお子さまが容易に操作できない強さに設定されています。シートベルトを外す際は、解除ボタンを最後までしっかり押し込んでください。
- ・お子さまを乗せ降ろす際に、必ずしも肩ベルトを肩ベルトフックから抜く必要はありません。

シートベルトの締め方(バックルのとめ方)

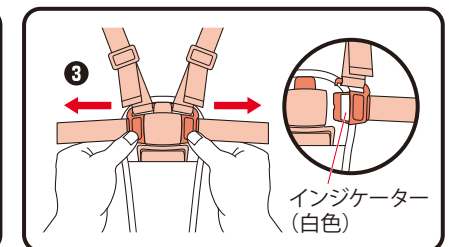
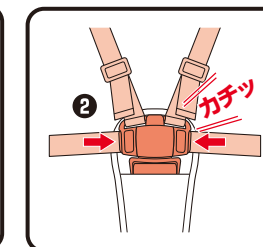
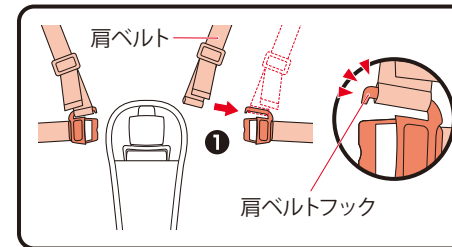

- 1 肩ベルトを肩ベルトフックに差し込む。(左右)
 - ・肩ベルトフックの奥まで完全に通してください。
- 2 腰バックルを股バックルに差し込む。(左右)
 - (マグネットで腰バックルが引き込まれ、「カチッ」と音がしてロックします。)

- 3 腰バックルのインジケーター(白色)が見えていないことを確認した上で、左右の腰バックルを引っ張って外れないことを確認する。



- ・インジケーター(白色)が見えている場合は完全にロックされていません。ベルトや布の挟み込み、異物の付着がないかを確認して差し込み直してください。
- ・肩ベルトフックと股バックルの間に肩ベルトの端部を挟み込まないようご注意ください。

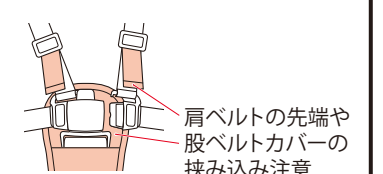
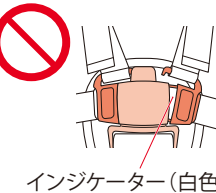

肩ベルトの先端や股ベルトカバーの挟み込み注意

お子さまの乗せ方

警告 お子さまだけでベビーカーに乗り降りさせない。お子さまが自分でベビーカーに乗り込む場合は、必ず保護者の方がベビーカーを支えた状態で行うこと。転倒のおそれがあります。

1 準備

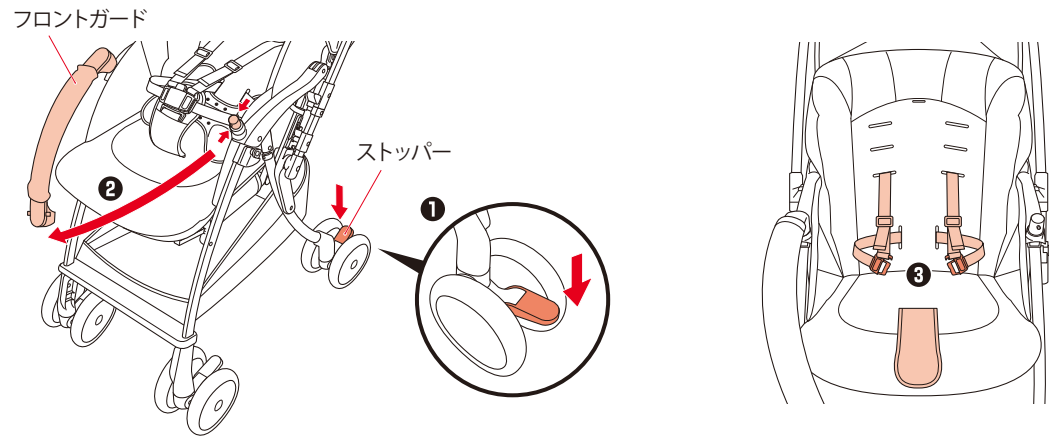

- ① 押す人側のストッパーをロックする。(P9参照)
- ② フロントガードを開く。(P9参照)
- ③ 股バックルの解除ボタンを押し、腰バックルを外す。

2 お子さまを乗せる

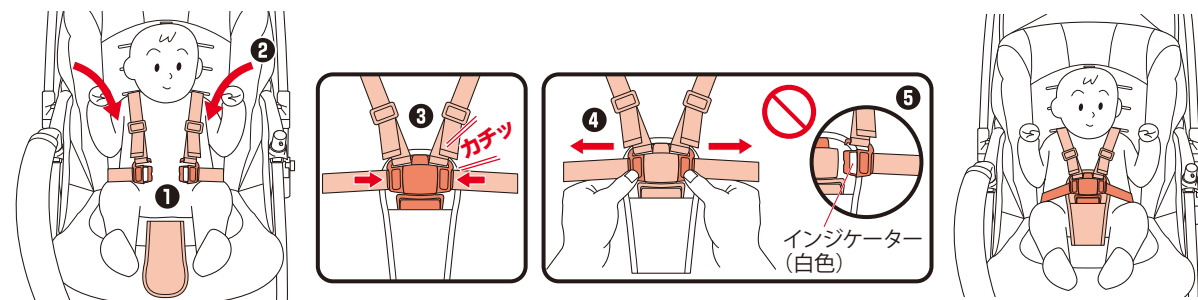

- ① お子さまの股間を股ベルトの位置に合わせて乗せる。
 - ② お子さまの腕を肩ベルトに通す。
 - ③ バックルをとめる。
 - ④ 左右の腰バックルを引っ張って外れないことを確認する。
 - ⑤ 腰バックルのインジケーター(白色)が見えていないことを確認する。
- ・P10の「シートベルトの締め方」の注意もご確認ください。

アドバイス 肩ベルトは装着時に警告ラベルが表に来るようにして使用してください。肩ベルトがねじれていないか確認してください。

警告 シートベルトを締めた後は、左右の腰バックルを引っ張って外れないことを確認する。締め方が不完全な場合、使用中に外れてお子さまが落ち、けがをするおそれがあります。
 肩ベルトは必ず肩ベルトフックに差し込んで使用すること。肩ベルトがお子さまの首に巻き付くおそれがあります。
 バックルをとめる時に、お子さまの手足や衣服を挟まないように注意してください。
 シートベルトを締めていても、お子さまから目を離さない。お子さまが立ち上がって落ちたりするおそれや、予期せぬ行動が思わぬ事故につながるおそれがあります。
 お子さまの股間を股ベルトの位置に合わせて乗せること。頭側に寄りすぎるとベビーカーが後方に転倒するおそれがあります。

3 ベルトの調節

腰ベルト

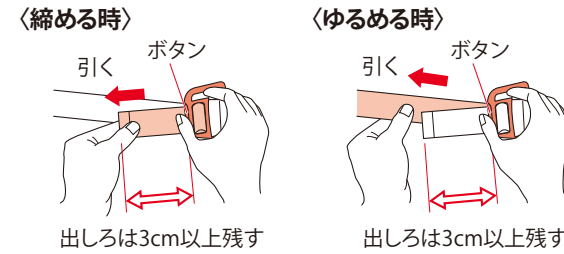

- ボタンを押しながらベルトを引く、長さを調節する。
- アジャスターを引く、長さを調節する。

肩ベルト

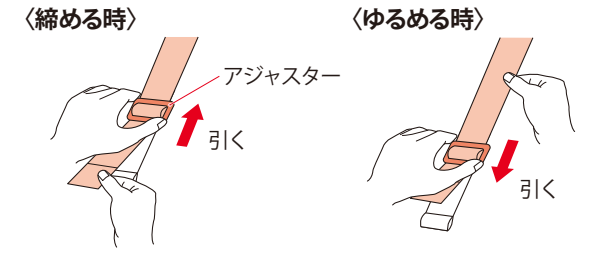

股ベルト



- ① ベルトを矢印の方向に送り、
- ② ベルトを引く、長さを調節する。
- ③ ベルトの調節後、股バックル裏のホックを股ベルトカバーにとめる。

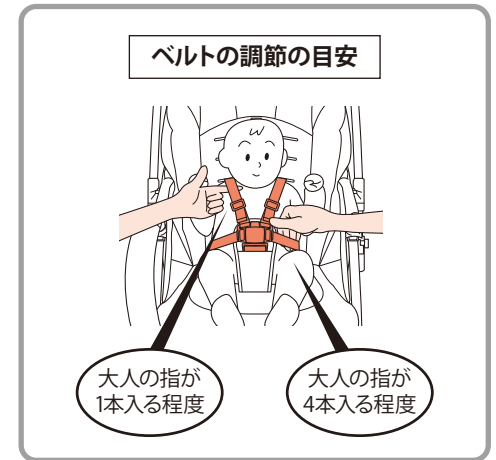

警告

肩ベルト、腰ベルト、股ベルトはお子さまの成長に合わせて調節すること。
 肩ベルト、腰ベルト、股ベルトがゆるい場合は、締めていても立ち上がり、お子さまが落下するおそれがあります。
 腰ベルトの末端の出しろ(⇔部分)は必ず3cm以上残す。
 リクライニングの角度を調節するたびに、肩ベルト、腰ベルト、股ベルトの長さを調節する。
 フロントガードを閉じる時にお子さまの指を挟まないよう注意すること。
 フロントガードを装着した後、確実にロックされているか引っ張り、確認する。
 お子さまを乗せたまま、フロントガードを持ち上げない。

4 最後に

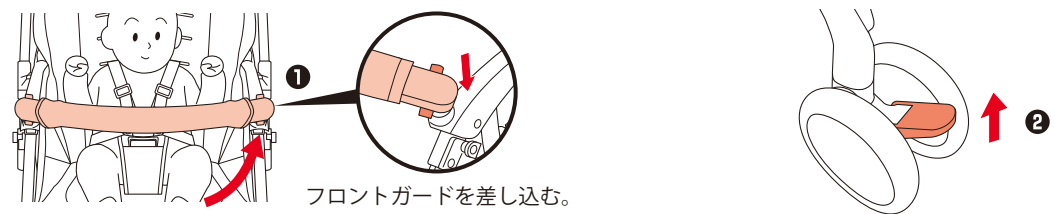

- ① フロントガードを閉じる。
- ② ストッパーをロック解除する。

オート4輪について

- ・本製品はハンドルを背面、対面に切替えて使用することができます。
- ・ハンドル切替えに連動して、キャストのロックとフリー(ロック解除)が切替わります。常に**押す人側**のキャストがロック、**進行方向前側**のキャストがフリーになるので、方向転換がスムーズに行えます。

背面(お子さまの後方から押す場合)



対面(お子さまと向かい合って押す場合)

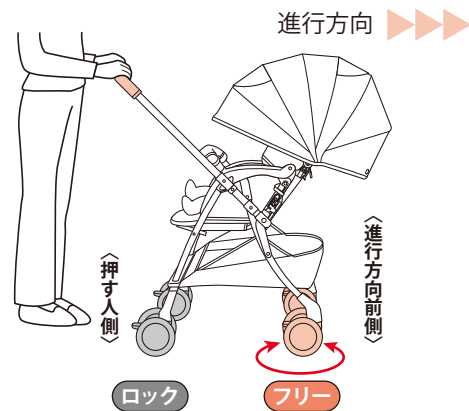

1 準備



- ・必ずベビーカーが完全に開いた状態でハンドル切替えを行うこと。
- ・ハンドル切替えは、ハンドルを切替えられる十分なスペースのある場所で行う。狭い場所で切替えると、ハンドルロックが正常にかからないおそれがあります。
- ・ハンドル切替え中にベビーカーが転倒するおそれがあります。
- ・ハンドル切替えは、傾斜のない平坦で安全な場所で行うこと。
- ・ベビーカーを停車させた状態でハンドル切替えを行うこと。

背面

進行方向

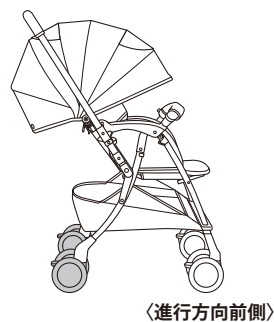

対面

進行方向

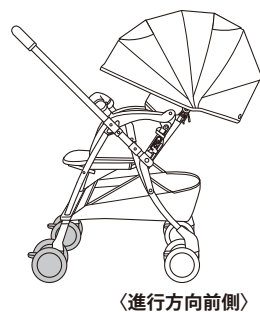

- 背面から対面への切替えの場合、ベビーカーが完全に開いていることを確認する。(P8「開閉ロックの確認」参照)

2 ハンドルを切替える

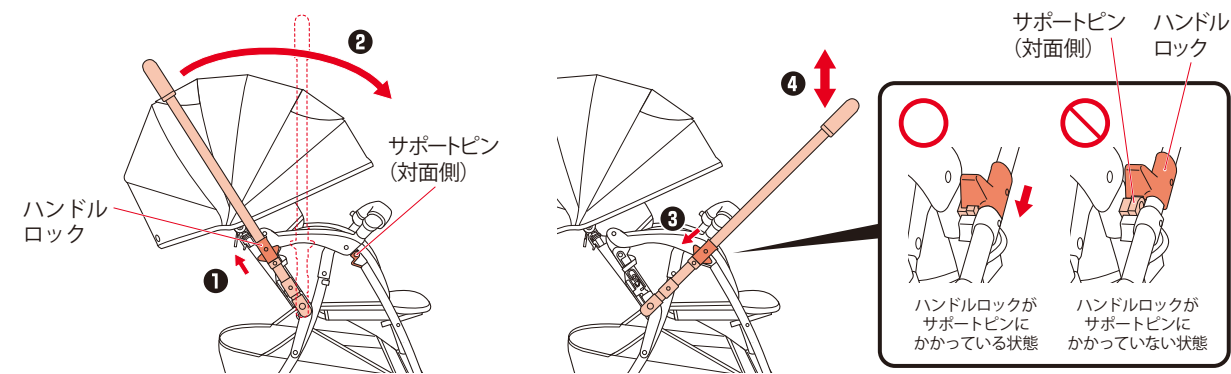

- ①ハンドルロックを左右同時に引き上げながら、
- ②ハンドルの向きを切替える。
- ③ハンドルロック(左右)をサポートピンにかける。
- ④ハンドルを上下に動かし、ロックされたことを確認する。

・イラストは『背面から対面』へのハンドル切替えを示していますが、『対面から背面』への切替えの場合も同様の手順とロックの確認を行ってください。



- ・ハンドルロックはサポートピンに左右ともかけ、必ずハンドルを上下に動かしてロックの確認を行うこと。ハンドルロックが正常にかかっていない場合、ベビーカーが転倒するおそれがあります。
- ・ハンドルを切替える時は、お子さまの指や手足を挟まないように注意すること。

3 押す人側のキャストをロック

背面

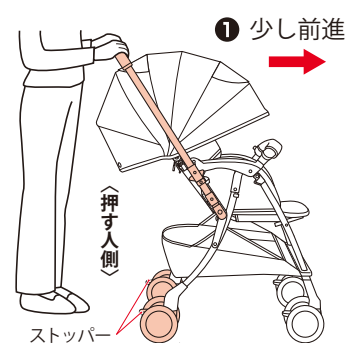

対面

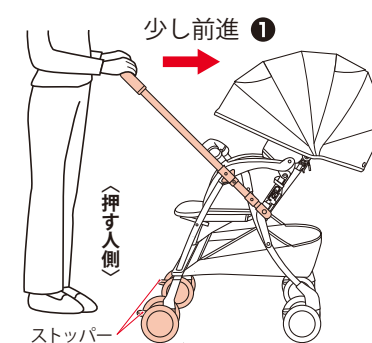

- ①ベビーカーを少し前進させて、ストッパーが**押す人側**を向くようにキャストを回転させる。(左右)
 - ②「カチッ」と音がして、**押す人側**のキャストが自動ロックされます。
- ・ハンドル切替え中と切替え直後(上記①②の操作を行うまで)は、全てのキャストがフリーの状態です。車体が不安定になりますので、必ず**押す人側**のキャストを自動ロックさせてから、使用してください。

ハンドルの切替え方(オート4輪の使い方)



エレベーターや電車の乗り降りなど、やむを得ずベビーカーを後方に動かす(バックする)時、押す人側のキャスターが、路面状況(摩擦抵抗など)からの影響を受けて、下記のような状態になり、動かしにくいと感じる場合がありますが、故障ではありません。

●ハの字になる

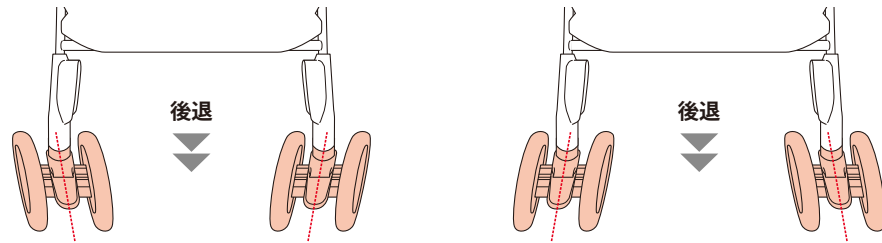

- 車輪が浮く
- がたつく

このような現象が発生した場合は、以下のような操作を行ってください。

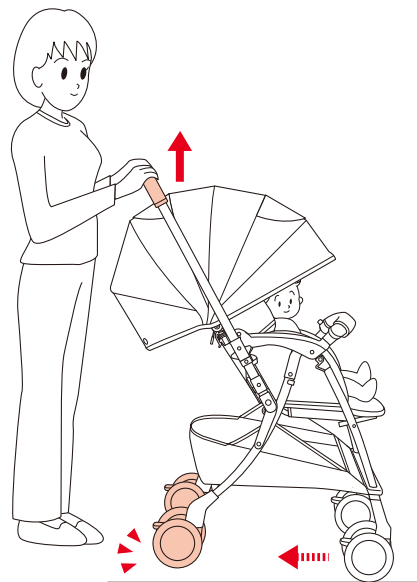

〈押す人側〉

- ハンドルを持ち上げて、押す人側の足元にある車輪を軽く浮かせて後方に動かす。

足のせサポートの使い方

- ・足のせサポートは、背もたれを倒した時などにお子さまを楽な姿勢にすることをサポートします。

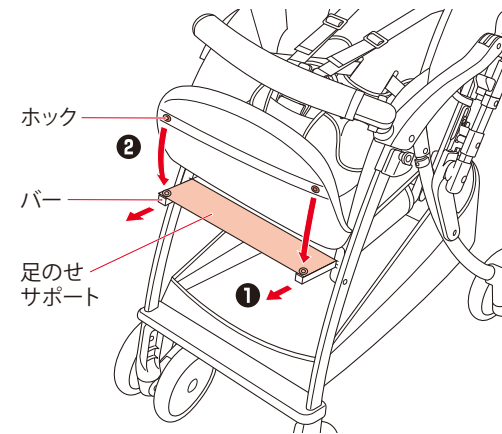

- ①シート座部を持ち上げ、足のせサポートを引き出す。(左右)
・ロックがかかるまで最後まで引き出してください。
 - ②シート裏のホックを足のせサポート先端のホックにとめる。(左右)
- ・足のせサポートを使用しない場合は、ホックを外し、足のせサポートのバーを内側に押し込んでください。(左右)

カゴの使い方



- ・カゴには鋭利な形状をした物を入れない。カゴが損傷することがあります。
- ・重量5kg以上の荷物を入れない。
- ・ベビーカーを折りたたむ時は荷物を取り出す。
- ・カゴには貴重品などを入れない。

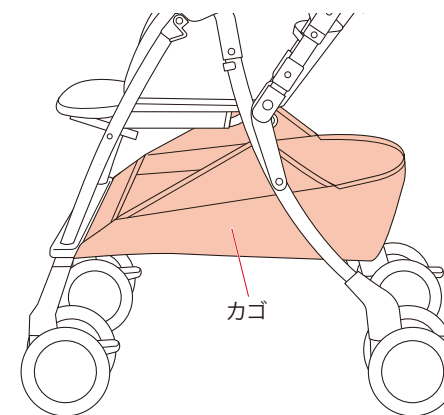

- カゴの上部から荷物の出し入れをする。
- ・カゴは取り外さないでください。カゴ前方のホックを外してカゴの生地をステップから取り外してしまうと再び取り付けることができなくなる場合がありますのでご注意ください。



荷物はできるだけカゴ底に均等に荷重が加わるように載せてください。

リクライニングの角度調節

・リクライニングの角度調節機能は、お子さまの姿勢を快適に保つことをサポートします。

〈リクライニング位置の目安〉

月齢／発達の目安	リクライニングの位置
1カ月～首がすわるまで	一番倒した状態
首がすわってから、ひとり座りできるまで	一番倒した状態～中間位置
ひとり座りできてから	一番倒した状態～一番起こした状態

※上記表示は目安であり個人差があります。

〈一番起こした状態〉

〈中間位置〉

〈一番倒した状態〉

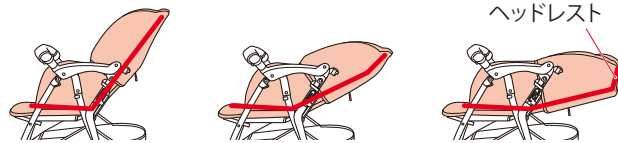

・背もたれを一番倒した状態にすると、ヘッドレストが起き上がります。
 ・一番倒した状態では、お子さまが乗って平らになるように設計されています。



・リクライニングの調節は、平坦で安定した場所で、ベビーカーを停止した状態で行う。
 ・リクライニング調節時は、お子さまの様子やベビーカーの状態を確認しながら操作する。
 ・お子さまを乗せた状態で背もたれを倒す時は肩ベルトをゆるめてから行う。
 ・リクライニングの調節後は、肩ベルト、腰ベルトの長さを調節する。肩ベルトや腰ベルト、股ベルトがゆるい場合は、締めていてもお子さまが立ち上がり、落下するおそれがあります。



・お子さまを乗せたままリクライニング調節をする時は、お子さまの体重を支え、急に角度が変わらないように注意する。
 ・ひとり座りができないお子さまは、背もたれを倒して使用する。

背もたれを倒す時

●肩ベルトをゆるめる。(P12 参照)

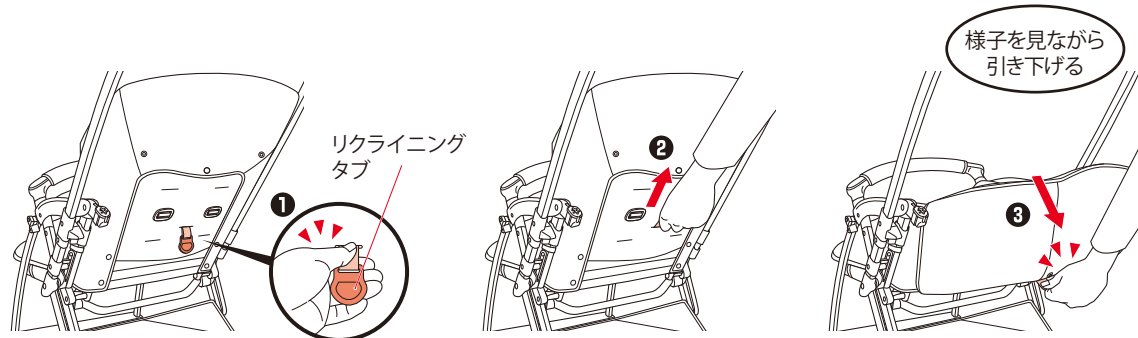

- リクライニングタブを持つ。
- タブを上方へ軽く引き上げてロックを外し、
- タブを持ったまま使用する角度まで、下方へ引き下げる。
 - 急に角度が変わらないよう、タブを持つ手で背もたれを支えるように引き下げてください。
 - お子さまの様子やベビーカーの状態を確認しながら操作を行ってください。

●リクライニング調節後、肩ベルト、腰ベルト、股ベルトの長さを調節する。(P12 参照)

〈お子さまの頭がヘッドレストの起き上がり位置より上まで来るようになったら〉

●お子さまが無理な姿勢にならないよう、リクライニング角度を起こしてご使用ください。

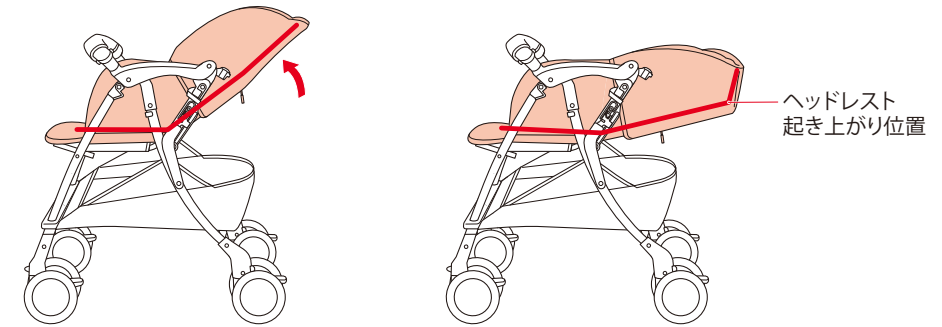

背もたれを起こす時 お子さまを乗せた状態でも背もたれを起こすことができます。

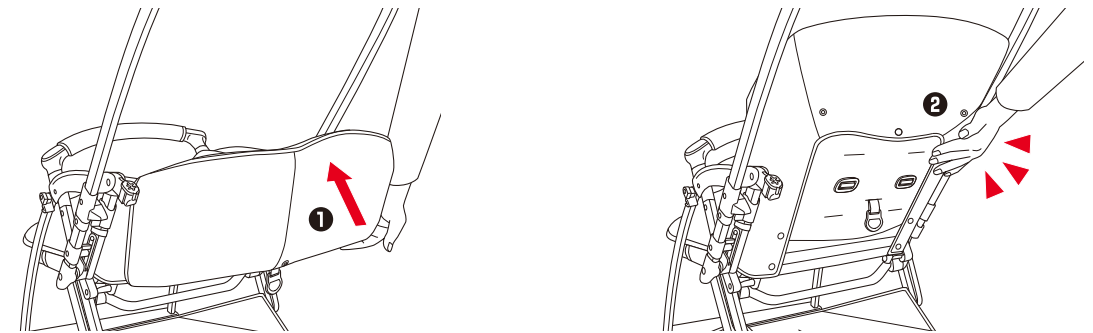

①背もたれ背面を手でゆっくりと押し上げる。

②使用する角度で止める。
 ・止めた位置で背もたれの角度は固定されます。



・背もたれを起こす時は、右図の赤色で示した範囲を手で押し上げるようにしてください。これ以外の部位をつかんで無理に起こそうとすると、部品が破損するおそれがあります。

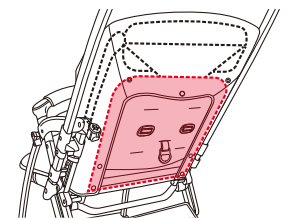

リクライニングに関する注意点

・カゴの荷物を出し入れするときに手や荷物が背もたれに当たってしまうなど、意図せず背もたれが起き上がってしまう場合があります。その場合は、再度リクライニング角度を調節し、シートベルトの長さ調節を行ってください。

パッド類の取り付け方

・パッド類は、ベビーカー内においてお子さまの姿勢を適切に保ち、走行中の衝撃やゆれからお子さまを守ります。

ショックレスモールパッド

使用期間	使用条件
1カ月～首すわり頃(目安:4カ月頃)まで ※最長7カ月頃まで	・肩ベルト高さ下段でのみ使用可 ・お子さまの首の後ろに合わなくなったら取り外す。

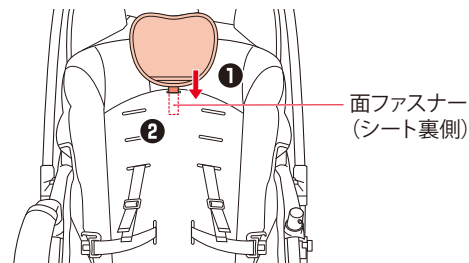
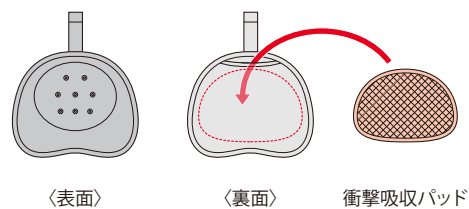

※開梱時、衝撃吸収パッドは裏面のポケットに内蔵されています。

- ① シートのパッド取り付け穴にベルトを通す。
- ② シート裏側の面ファスナーにとめる。

〈ショックレスモールパッドの位置〉

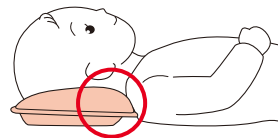

- パッド下部のふくらみがお子さまの首の後ろに合うように取り付けてください。首の後ろに合わなくなったら取り外してください。

- ・ショックレスモールパッドから衝撃吸収パッドを抜いた状態でも使用可能です。
- ・裏面ポケットには衝撃吸収パッド以外のものを入れて使用しないでください。
- ・衝撃吸収パッドには、裏・表はありません。
- ・寒い時期は衝撃吸収パッドが硬くなる場合がありますが、そのままご使用いただいて問題ありません。
- ・衝撃吸収パッドは時間がたつと黄変することがありますが、機能上問題はございません。



・衝撃吸収パッドを取り出して単体で使用したり、放置しない。お子さまの顔にかかって窒息するなど、思わぬ事故につながるおそれがあります。



・ショックレスモールパッドは、肩ベルト位置が下段でのみ使用し、パッド下部のふくらみの位置がお子さまの首の後ろに合わなくなったら取り外す。

・衝撃吸収パッドはシート内側の頭部ポケットに入れ替えることもできます。

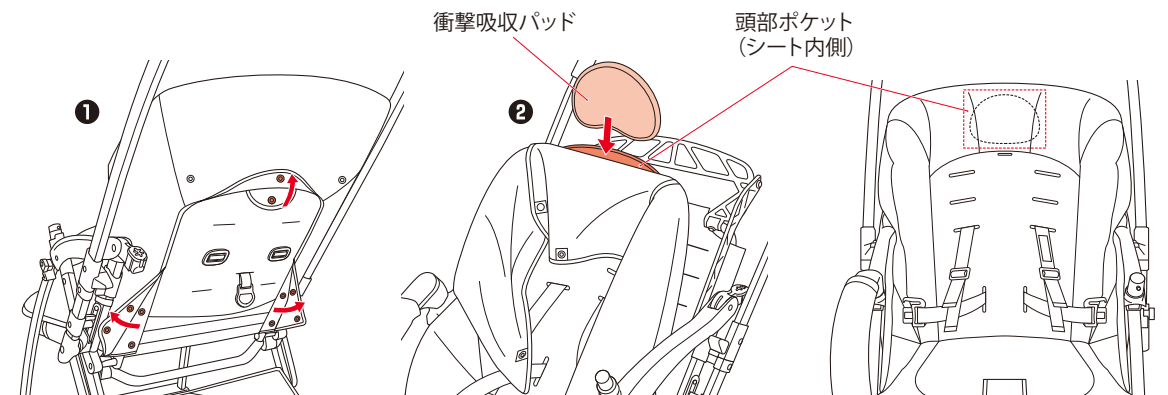

- ① 背もたれ背面のホック(中央1カ所、下部左右各2カ所を外して、シートを前方にめくりあげる。
- ② 衝撃吸収パッドをシート内側の頭部ポケットに入れる
- ③ シートを背もたれにかぶせて各ホックをとめる。

※頭部ポケットに衝撃吸収パッド以外のものを入れて使用しないでください。

腰マモールパッド

使用期間	使用条件
1カ月～36カ月まで	・お子さまの体格に合わなくなったら取り外す。

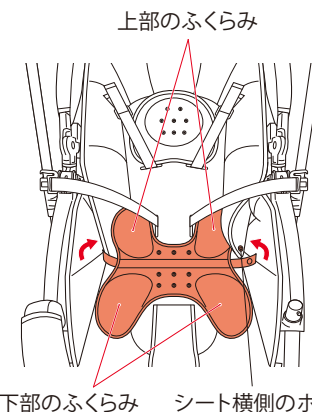

- 腰マモールパッド横側のホックをシート横側のホックにとめる。(左右)

〈腰マモールパッドへの乗せ位置について〉

- ・パッド上部のふくらみが腰
- ・パッド下部のふくらみがお尻～ふともも辺りに接するように乗せてください。上下のふくらみでお子さまの骨盤の四隅を支えるイメージです。

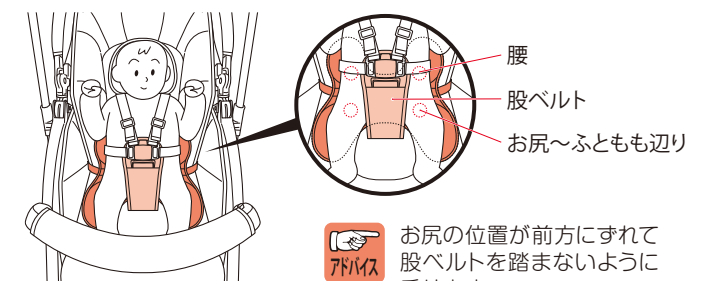

お尻の位置が前方にずれて股ベルトを踏まないように乗せます。

肩ベルトの高さ調節



警告

・お子さまの成長に合わせて肩ベルトの高さを調節してください。

〈肩ベルト位置〉

・箱から取り出した状態では、下段にセットされています。

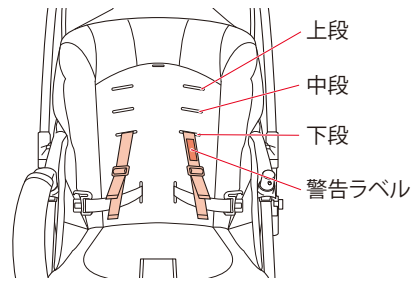

〈肩ベルトの目安〉

・肩の位置より下段に通す。

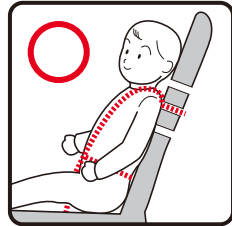

・肩ベルトの位置は以下の3段階に調節してください。

月齢の目安	肩ベルト通し穴位置
18カ月～36カ月	上 段
7カ月～18カ月	中 段
1カ月～7カ月	下 段

※上記表示は目安であり個人差があります。

肩ベルトの高さ調節のしかた

・シートベルトのバックルを解除して、肩と腰のベルトを分離しておきます。

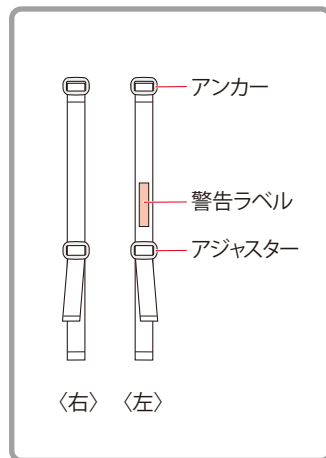

確認ポイント

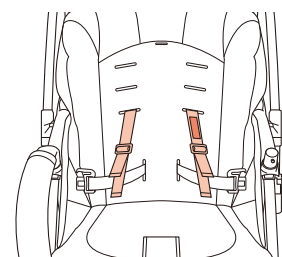

・左右の肩ベルトは同じ高さに。
・警告ラベルが表に来る。
・肩ベルトがねじれていないこと。

〈ベビーカー背面〉

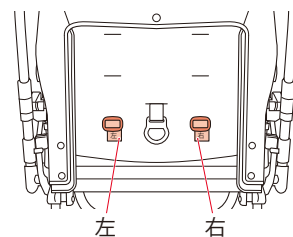

・背面から見て左側に「左」、右側に「右」のラベルの付いた肩ベルトが通っている。

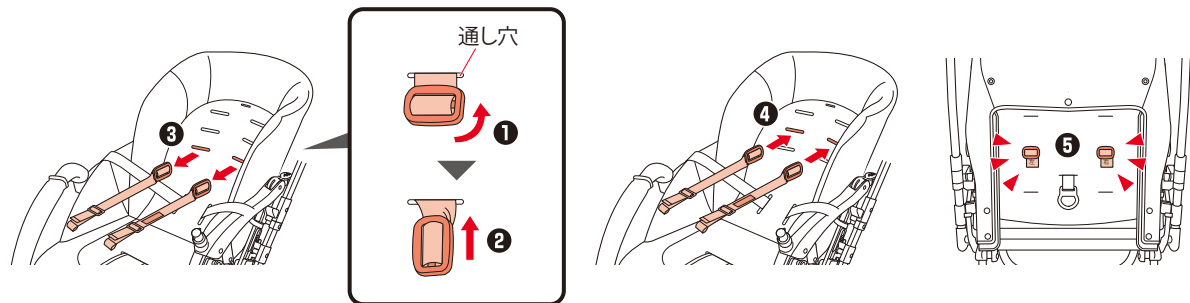

① 通し穴に対して肩ベルトのアンカーを図のような向きになるようにひねる。
② そのまま通し穴にアンカーを通して、
③ 穴の反対側からアンカーを引き出す。

④ 使用する高さの通し穴にアンカーを通して、背面側に引き出す。
⑤ 肩ベルトを2～3回引っ張り、肩ベルトが外れないことを確認する。

日除けの使い方



警告

・日除けを開いたり折りたたんだりする時は、お子さまが接触した状態では行わない。可動部でお子さまの指や手を挟むおそれがあります。

開き方

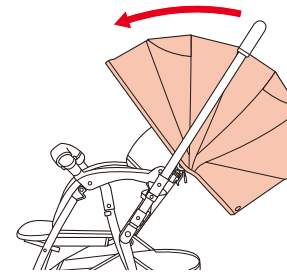

● 日除けを前方に開く。

閉じ方

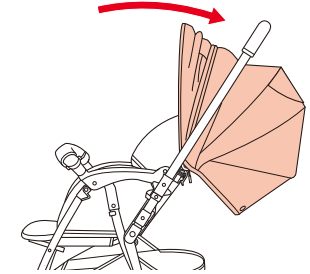

● 日除けを閉じる。

日除けの角度調節

・背もたれを倒した時や日差しの低い時など日除けの角度を調節できます。

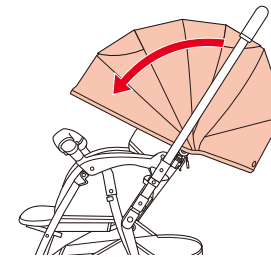

● 日除けを開いた状態で前方向に引き、使用する位置でとめる。

窓カバーの開き方

窓カバーA 窓カバーB

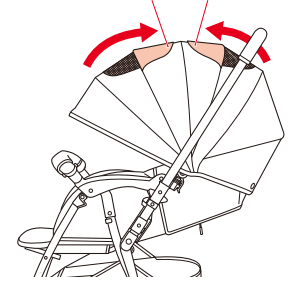

● 日除けの窓カバーを開けると、窓からお子さまの様子を見ることができます。

背もたれを倒した時

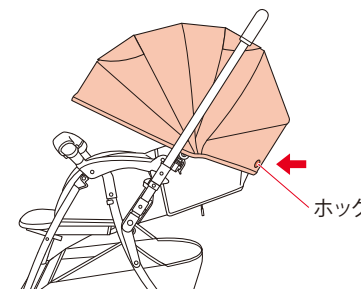

● 背もたれを倒した時は日除けのホック(2カ所)をヘッドレスト後側のホックにとめる。



アドバイス

日除けホックをとめている場合、勢いよく日除けを前方に引くと、一緒に背もたれが起きる場合があります。背もたれを押さえて起き上がらないようにして、日除け角度を調節してください。

ベビーカーの折りたたみ方



・開閉操作は、お子さまが接触した状態や近くにいる時には行わない。可動部でお子さまの指や手足を挟んだり、ベビーカーが身体にぶつかるなどしてけがをするおそれがあります。
・お子さまにベビーカーを操作させない。転倒や思わぬ事故やけがにつながるおそれがあります。



・シートベルトを締めてからベビーカーを折りたたむこと。シートベルトが開閉ロック部分に挟まってベビーカーが折りたためなくなったり、バックルの破損や、バックルのマグネット部分への異物の付着のおそれがあります。

お願い 梱包の関係上、最初はスムーズに開閉しない場合があります。2~3回繰り返して操作してください。

1 折りたたむ前に

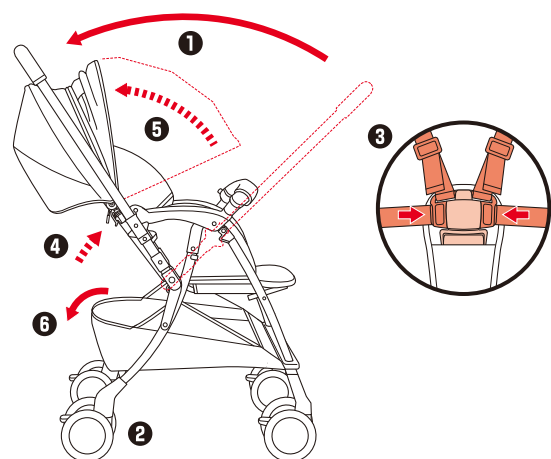

- ① ハンドルを背面に戻す。(P14参照)
- ② 少し前進させ、押す人側のキャスターをロックする。(P14参照)
- ③ シートベルトのバックルをとめる。(P10参照)
- ④ 背もたれを起す。(P18参照)
- ⑤ 日除けを閉じる。(P22参照)
- ⑥ カゴから荷物を取り出す。

2 ロックの解除

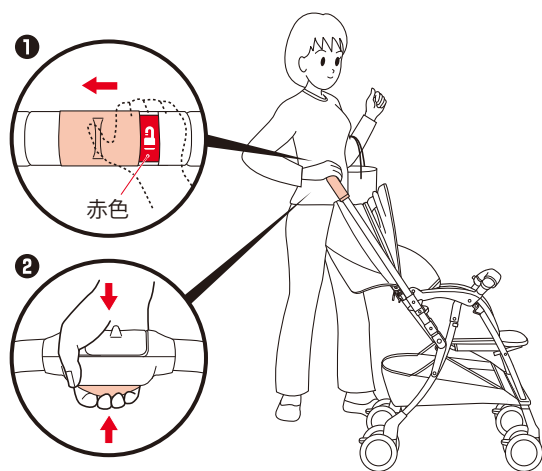

- ① ハンドルレバーロックを解除する。
(赤色が表示されます。)
- ② ハンドルレバーを強く握る。

3 折りたたむ

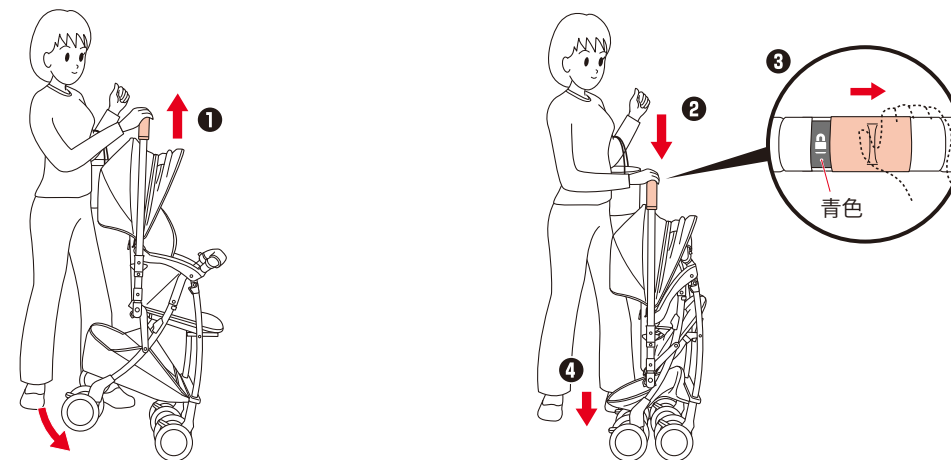

- ① ハンドルレバーを握ったままハンドルを持ち上げ、

- ② ハンドルを降ろして折りたたむ。
- ③ ハンドルレバーロックをかける。
(青色が表示されます。)
- ④ 押す人側のストッパーをロックする。(P9参照)



片手で折りたたみづらい場合は、もう一方の手でフロントガードを持って折りたたんでください。

折りたたんだベビーカーを持ち運ぶ時

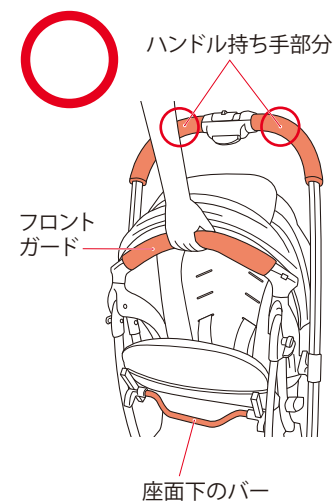

- ・ハンドル持ち手部分、フロントガード、座面下のバーのいずれかを持って持ち運んでください。
- ・お子さまを乗せたまま持ち運ばないでください。



・お子さまを乗せたまま座面下のバーをつかんでベビーカーを持ち上げない。
ベビーカーが破損し、ベビーカーや使用者が転倒するおそれがあります。

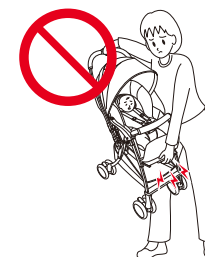

日除けの取り外し方

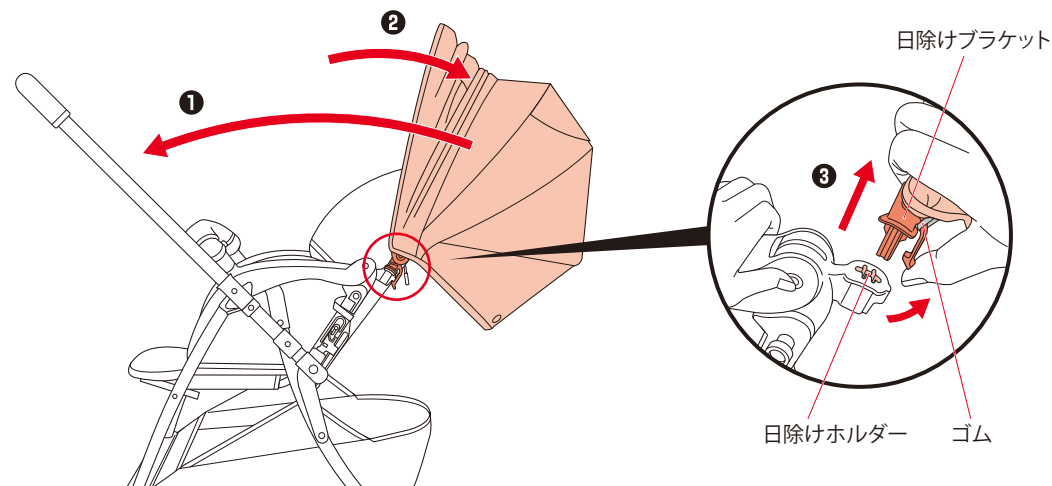

- ① ハンドルを対面に切替える。(P14参照)
- ② 日除けを閉じる。(P22参照)

- ③ 日除けブラケットの下側のツメを指先で手前に引き、日除けホルダーから引き抜く。(左右)
- ・日除けを取り付ける時は、ゴムが外れていないことを確認する。

フロントガードカバーの取り外し方

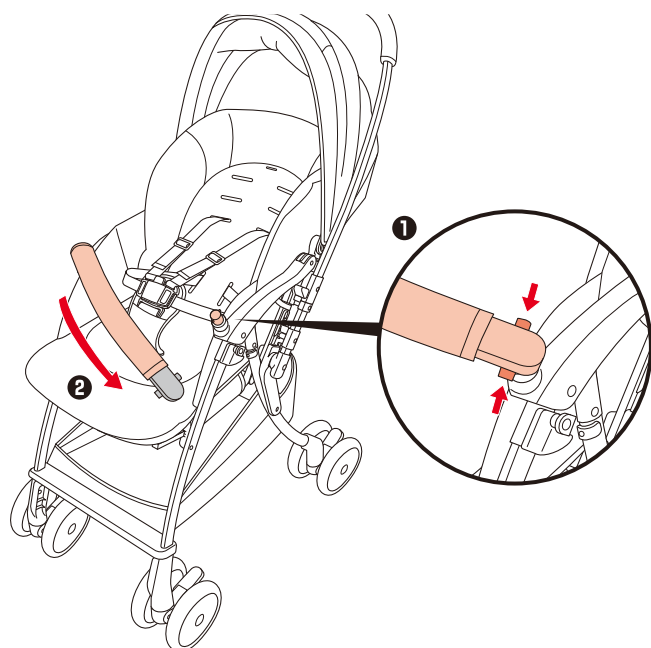

- ① フロントガードを開く。
- ② フロントガードカバーを抜き取る。

シートの取り外し方



・シートを外した状態で使用しない。ベビーカーが破損し事故やけがにつながったり、思わぬ事故の原因になるおそれがあります。



日除けを取り外してから行くと、作業しやすくなります。(P25参照)

- ・フロントガードを開いて、股バックルの解除ボタンを押し、腰バックルを外す。

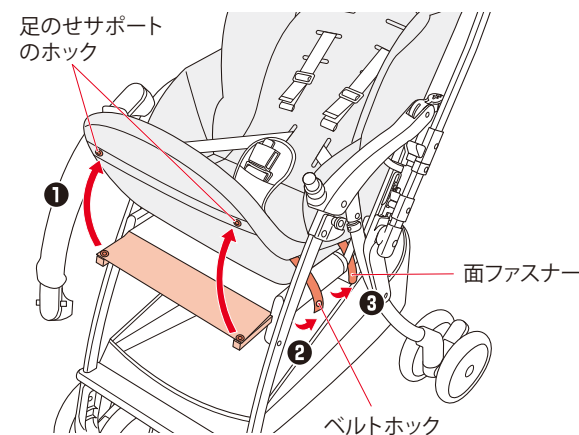

- ① 足のせサポートのフック(左右)を外す。(足のせサポート使用時)
- ② シート座面裏側のベルトフック(左右)を外す。
- ③ シート座面裏側の面ファスナー(左右)を外す。



ハンドルを対面に切り替えると、作業しやすくなります。(P14参照)

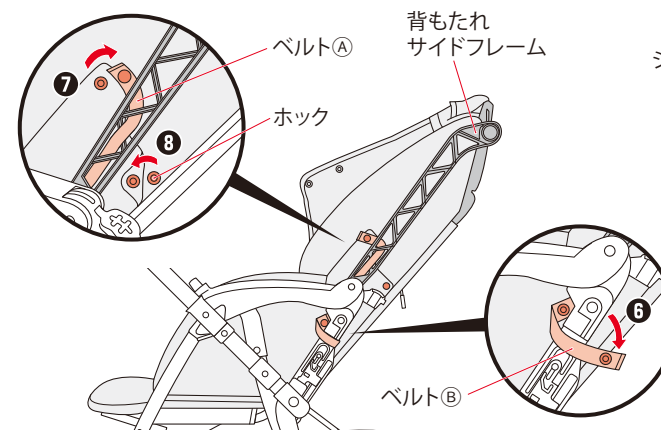

- ⑥ 座席脇のベルトBのフックを外す。(左右)
- ⑦ ベルトAのフックを外し、背もたれサイドフレームから引き抜く。(左右)
- ⑧ フックを外す。(左右)

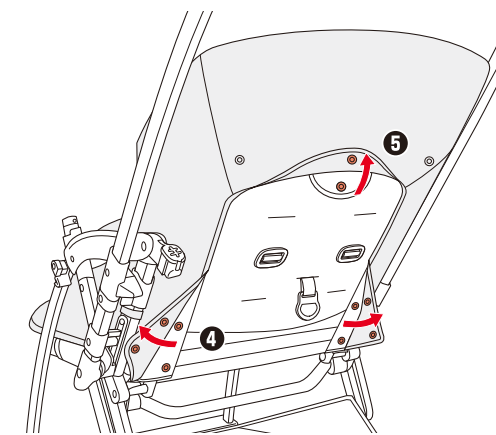

- ④ 背もたれ背面下部のフック(左右各2カ所)を外す。
 - ⑤ 背もたれ背面頭側中央のフックを外し、かぶせ部をめくりあげて取り外す。
- ・シートの生地をめくり上げる際、背もたれサイドフレームやヘッド部に生地が引っかかった状態で無理にシートを引っぱらないでください。フレームの変形のおそれがあります。

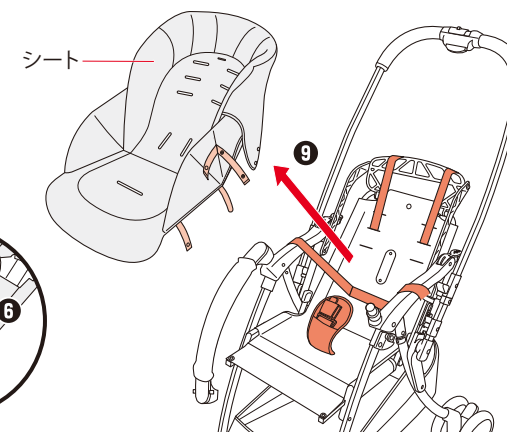

- ⑨ 股ベルトと腰ベルト、肩ベルトをシートから引き抜き、シートを取り外す。

シートの取り付け方

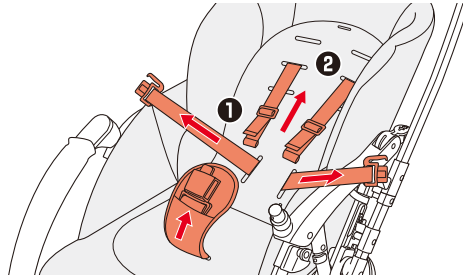

- ① 股ベルトと腰ベルト、肩ベルトを通し穴に通し、シートを取り付ける。
- ② 肩ベルトに肩ベルトカバーを取り付ける。(左右)

ベルトA用ホック ベルトA 背もたれサイドフレーム

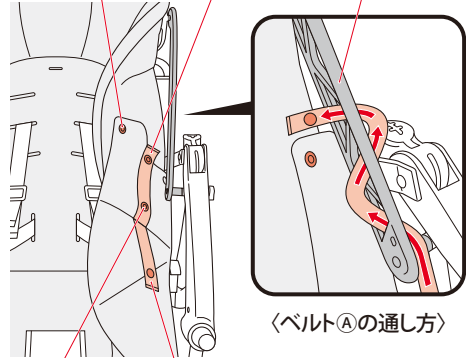

ベルトB用ホック ベルトB

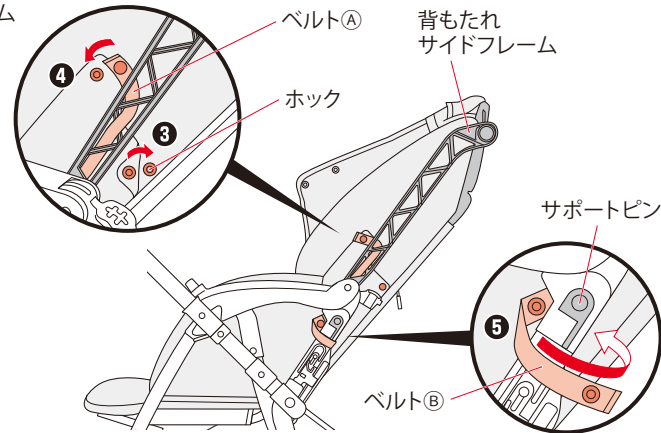

- ③ ホックをとめる。(左右)
 - ④ 背もたれサイドフレームにベルトAを通し、ベルトA用ホックをとめる。(左右)
 - ⑤ 座席脇のフレームにベルトBを巻き付け、ベルトB用ホックでとめる。(左右)
- ※ベルトBはサポートピンにかからないように、サポートピンの下部で巻き付けてとめてください。

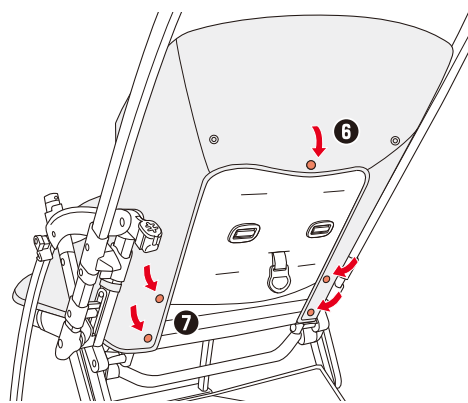

- ⑥ 背もたれにシートをかぶせ、背面頭側中央のホックをとめる。
- ⑦ 背もたれ背面下部のホック(左右各2カ所)をとめる。

- ・シートベルトを締める(P10参照)
- ・フロントガードを閉じる。

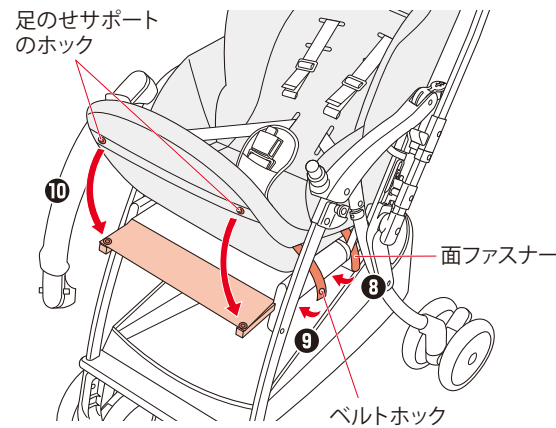

- ⑧ シート座面裏側の面ファスナー(左右)をとめる。
- ⑨ シート座面裏側のベルトホック(左右)をとめる。
- ⑩ 足のせサポートのホック(2カ所)をとめる。(足のせサポート使用時)

日常のお手入れ

縫製品の洗浄方法

〈シート、フロントガードカバー、股ベルトカバーの洗浄について〉



※洗濯ネット使用、ねじり又は絞り禁止

- ・シート洗浄時は、お使いの洗濯機のメーカーや設定によっても異なりますが、デリケートコースやドライコースなど、より弱いコースを選んでください。
- ・脱水機の使用は短時間(2~3分)にしてください。

〈ショックレスマモールパッド※、衝撃吸収パッド※、腰マモールパッドの洗浄について〉



※ねじり又は絞り禁止

※ショックレスマモールパッド、衝撃吸収パッドの洗浄についての注意点

- ・ショックレスマモールパッドから衝撃吸収パッドを取り出して、別々に洗濯してください。
- ・衝撃吸収パッドを洗濯機で洗うと変形の原因になります。洗濯機で洗わず、手洗いをしてください。
- ・衝撃吸収パッドはきつてもみ洗いはしないでください。



- ・縫製品を屋外で干す時は、日陰の平干しにしてください。
- ・アルカリ性洗剤、酸性洗剤、塩素系漂白剤を使用しないでください。

〈日除け、肩ベルト、腰ベルト、股ベルト、カゴの洗浄について〉

- ・丸洗いせずに、以下の要領で洗浄してください。

●水溶性の汚れ(果汁、ヨダレ、オシッコなど)の場合

40℃前後の湯にタオルを浸し、軽く絞って汚れた所を十分に洗います。その後、乾いたタオルなどで十分に水分を取って日陰で乾燥させます。

●非水溶性の汚れ(牛乳、油脂、マヨネーズなど)の場合

中性洗剤を40℃前後の湯に溶かし、汚れた所をブラシまたはスポンジで軽く洗います。その後、冷水又は温水で中性洗剤を洗い流し、乾いたタオルなどで十分に水分を取って、日陰で乾燥させます。



- ・縫製品に破損・異常が発生した場合、又は発見した場合は、そのまま使用せず、弊社お客様サポートセンターまでお問い合わせください。

日常のお手入れ

車体のお手入れ

〈フレームや車輪のお手入れについて〉

- ・フレームやバックル、車輪についた砂や泥、ホコリなどは、そのまま放置しないで必ずよく絞ったぬれタオルなどを使用して拭き取ってください。
- ・腰バックルの表面に砂鉄などの異物が付着した場合は、粘着テープなどを使用すると取り除きやすくなります。



- ・フレームや車輪に砂や泥、ホコリが付いたまま使用しないでください。スライド部に砂などが入り、開閉できなくなります。
- ・泥、ほこりなどの拭き取りには、シンナー、ベンジンなどの揮発性の溶剤を使用しないでください。

- ・車輪は消耗品です。車輪交換が必要な場合は弊社お客様サポートセンターまでお問い合わせください。(車輪交換は有償)

〈ネジ・ナット類について〉

- ・ネジ、ナット類のゆるみがないか、時々点検の上、ゆるみが生じた場合は弊社お客様サポートセンターまでご連絡ください。(P33参照)

〈フロントガードについて〉

- ・フロントガードの差し込み部についたホコリなどは、そのまま放置しないで必ずよく絞ったぬれタオルなどを使用して拭き取ってください。

〈注油について〉

- ・可動部品には、適時注油するようにしてください。注油にはシリコン滑走剤を使用してください。
- ・注油の前には、泥やほこりを落とし、十分に水分を拭き取ってください。
- ・注油は、1カ所につき2~3滴程度としてください。

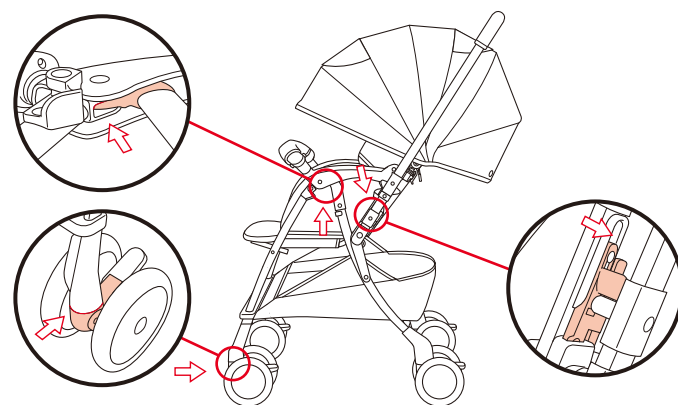

- 車体がスムーズに開閉しない場合や、キャスターがスムーズに回転しない場合、車輪や車体がきしむ場合は、シリコン滑走剤を図の⇒の箇所にさし、開閉操作を2~3回行います。(開閉の場合のみ)



- ・フロントガードとアームレストの接続部付近及び内部には、シリコン滑走剤などを付着させないでください。フロントガードが外れるおそれがあります。



保管について

- ・ベビーカーを折りたたみ、ポリ袋などに入れ、車体を立てた状態で直射日光のあたらない、冷暗所に保管してください。



- ・火の近くに置いたり、炎天下で高温になる車中に放置しないでください。プラスチック部品が変形し、性能を維持できなくなります。
- ・上に荷物を置いたり、圧力が加わるような状態で保管しないでください。故障や変形の原因となります。
- ・やむを得ずベビーカーを横向きに寝かせて保管する場合も、上に荷物を置いたり、車体が斜めになるような置き方をしないでください。故障や変形の原因となります。

点検について

- ・定期的に製品に異常がないことを点検してください。

- 部品が欠落、破損、変形していないか。
- ストッパーに破損や変形がないか。ストッパーが確実にかかるか。
- 製品の各固定部にゆるみやきしみ音、カタカタ音が無いか。
- タイヤやキャスターがスムーズに回転するか。
- シートベルトのバックルに異物をはさまっていないか、確実にとめられるか。
- 縫製品の破れやホック、面ファスナーの外れがないか。
- シートや日除け、シートベルトが正しく取り付けられているか。



- ・製品に破損・異常が発生した場合、又は発見した場合は、そのまま使用せず、弊社お客様サポートセンターまでお問い合わせください。

廃棄について

- ・お住まいの各自治体の指示にしたがって処分してください。
- ・環境保護のため、指示された場所以外には放置しないでください。

困った時

・下記の対処方法で解決しない場合は、弊社お客様サポートセンターまでご連絡ください。(P33 参照)

〈ご使用中に困った時〉

お気づきの点		対処方法
開閉	ベビーカーが開かない	ハンドルレバーロックを解除してから、ハンドルレバーを握って開いてください。(P7参照) シートの生地やシートベルトがアームレストや開閉ロックなどのフレームに挟まっていないか確認してください。
	ベビーカーが折りたためない	〈折りたたむ前に〉〈ロックの解除〉を行ってから折りたたんでください。(P23参照) 開閉ロック部分にシートベルトが挟まっていないか確認してください。
走行・方向転換(キヤスター)	ストッパーがきかない	ストッパー部に石などが挟まっていないか確認してください。
	ベビーカーを後方に動かす時、操作しにくい	ハンドルを持ち上げて押す人側の足元にある車輪を軽く浮かせて動かしてください。(P15参照)
	キヤスターの回りが悪い	キヤスターにシリコン滑走剤をさしてください。(P29参照)
	ハンドルを切替えても、前後のキヤスターのロックとフリーがうまく切替わらない	前後どちらかのキヤスターへ過度の荷重がかかっている可能性があります。 ・カゴの中に荷物がある場合はできるだけカゴ底に均等に荷重が加わるように載せてください。 ・お子さまをシートの中央に(お子さまの股間を股ベルトの位置に合わせて乗せるようにして)乗せてください。
ハンドル切替え	ハンドル切替えができない(ハンドルが動かない)	車体が完全に開き、開閉ロックが降りていることを確認してください。(P8参照)
		左右のハンドルロックを引き上げてロックを解除してから切替えてください。(P14参照)
リクライ	背もたれが起き上がっていた	背もたれに荷物がぶつかるなどして、意図せず背もたれが起き上がってしまう場合があります。再度リクライニングを調節し、併せてシートベルトの調節を行ってください。(P17、18参照)
ベルト	バックルがとめられない	衣類などの生地やシートベルトがバックルに挟まっていたり、異物がバックルに付着していないか確認してください。
保守	タイヤが消耗した	タイヤが消耗し、走行に異常を感じた時はタイヤの交換が必要な場合があります。弊社お客様サポートセンターに連絡してください。(P33参照)

〈再利用する時〉

お気づきの点	対処方法
前の使用者がどのような使い方をしていたのかわからない時は	使用状態が不明な商品をご使用になるのはお勧めできません。
ベビーカーにクラック(ひび割れ)や大きな傷がある時は	ご使用になれません。

SGマーク制度について

SGマーク制度は、SGマーク付き製品の欠陥によって人身事故が発生した場合に、製品安全協会が賠償措置を行う制度です。

- ・ベビーカーの場合、ご購入後4年以内の製品が対象となります。
- ・SGマーク付き製品そのものが故障した場合に補償するものではありません。
- ・人的損害(治療費等)を賠償するものであり、物的損害は賠償の対象となりません。



【製品の欠陥によって事故が起きた場合】

事故が発生した日から60日以内に製品安全協会へ連絡してください。または、事故が起きたらすぐに製品安全協会へ連絡してください。

ご連絡は製品安全協会ホームページの「SGマーク賠償制度とは」の下部にある事故申出フォームをお使いください。

<https://www.sg-mark.org/reparation>



保証とアフターサービスについて

◎保証について

- 保証期間中(購入日より1年間です。)に部品の欠品、不良加工など弊社の責任によるもの、取扱説明書や注意書きに従った正常な使用状態で故障した場合には、保証規定にもとづき無償修理を致します。故障の箇所によっては、修理できない場合がございます。
ただし、ご購入日より3年以上経過した製品についての修理はいたしますが、製品の修理箇所以外の品質の保証はいたしかねます。(修理箇所の保証期間は1カ月です。)
また、製造中止後の製品については、修理必要部品の在庫がなくなった場合、修理が出来ないこともあります。(部品の保有期間は、製造中止後3年間です。ただし、3年以内であっても部品の色、柄などについては、ご希望に添えない場合があります。)

◎アフターサービスについて

- ご使用中に故障などが発生したり、点検中に発見した場合、部品の交換または修理の必要が生じた場合、各部の固定部などにゆみやきしみ音があったり、部品の欠落、車輪の回転の円滑さに異常がある場合、及びその他異常を感じた場合は、ご使用を中止し製品名・品番・ロット番号(下図参照)をご確認のうえ、弊社お客様サポートセンターまでご連絡ください。

- お問い合わせの際に、スムーズな対応が行えますよう、以下の位置にあるシールの品名・品番・ロット番号を必ずお伝えください。

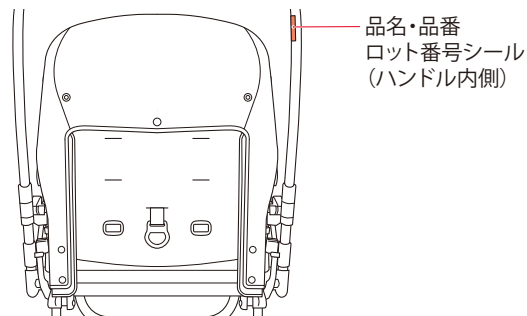

お買い上げ時レシート
貼り付け位置

- お問い合わせの際に、スムーズな対応が行えますよう、ベビーカーお買い上げ時のレシート(領収書)を貼り付けてください。

アフターサービスについての連絡先

ニューウェルブランズ・ジャパン合同会社

〈電話連絡先〉

ベビー事業部 お客様サポートセンター TEL 0120-415-814

携帯電話からご利用の場合(通話料お客様負担) TEL 0570-004-155

受付時間:AM10:00~PM5:00(土、日、祝日、弊社所定休日を除く)