

トラベルシステムベース

Travel System Base

取扱説明書 / 保証書

〈お願い〉

〈重要〉ご使用前にお客様情報を登録してください。

弊社では、万が一お買い上げいただいた製品に問題があることが判明してリコールを実施する場合に、直接その内容をお知らせするために、お客様登録システムを導入しております。安心してチャイルドシートをご使用いただくために、お買い上げ日より一カ月以内に必ず登録をお願い致します。

弊社ホームページ <https://www.aprica.jp/>



- ・本書に使用しているイラストは、操作方法や仕組みなどを分かりやすくするため、実物とは多少異なる場合があります。
- ・本書の内容について、誤りや記載もれなどお気づきの点がありましたら、弊社お客様サポートセンターまでご連絡ください。
- ・製品の品質向上のため、予告なしに一部仕様変更する場合がありますので、あしからずご了承ください。

ニューウェルブランズ・ジャパン合同会社
〒108-0023 東京都港区芝浦4-9-25 芝浦スクエアビル

ベビー事業部 お客様サポートセンター TEL 0120-415-814
携帯電話からご利用の場合(通話料お客様負担) TEL 0570-004-155
受付時間：AM10:00～PM5:00(土、日、祝日、弊社所定休日を除く)

本製品は、対象製品と組み合わせることでISOFIX型チャイルドシートとして使用することができる専用ベースです。
(本製品単体のみで使用することはできません。)

車の取扱説明書に、i-Size適合やISOFIX対応の表記がある座席で使用可能です。但し、それらの表記があっても全ての座席に取り付けられるものではありません。取り付け前には必ず車種適合表をご確認ください。

このたびは、アプリカ製品をお買い上げいただき、ありがとうございます。
ご使用前に、取扱説明書(本書)をよくお読みのうえ正しくお使いください。
また、お読みになった後は、本書を取扱説明書収納ポケットに常備し、大切に保管してください。
本書に記載されている以外の方法で使用しないでください。
製品の機能が充分発揮されないだけでなく危険です。

UN ECE-R129/03適合 **アイサイズ改良型幼児拘束装置**

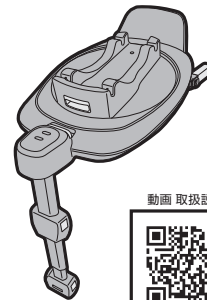

動画 取扱説明



ご使用前に

車への取り付け・取り外し

対象製品

お手入れ・その他

保証書

ご使用前に

チャイルドシートについて	2
保護者の方へのアドバイス	2
本書の表示について	2
取り付ける手順／対象製品について	3
各部のなまえ	5
座席の条件	7
ご使用上の注意	11

車への取り付け・取り外し

取り付け準備	15
取り付けかた	17
取り付け後の確認	22
車からの取り外しかた	23

対象製品

対象製品の取り付けかた／取り外しかた	25
--------------------	----

お手入れ・その他

お手入れ／保管／廃棄のしかた	27
困ったときには	28
保証について	30
アフターサービスについての連絡先	31
MEMO	32

保証書



保証書	34
-----	----

チャイルドシートについて

- ・チャイルドシートは自動車の座席に固定して使用し、自動車事故などの際に、お子さまの傷害を軽減しますが必ずしも事故からお子さまを無傷で守るものではありません。
 - ・日本国内及び、UN ECE規則を批准している国での使用は可能です。保証については日本国内においてのみ有効です。
 - ・本書に説明されている方法以外で使用しないでください。衝突などの際に十分な性能を発揮することができないおそれがあります。
- 〈中古品のご使用について〉**
- ・前の使用者の使用履歴が分からない場合や、使用状態が不明な製品をご使用になることはできません。特に事故歴の不明な場合はご使用になれません。
 - ・クラック(ひび割れ)や大きなキズ、留め金部のゆるみなどがある場合は、ご使用になれません。事故などにより強い衝撃が加わった可能性があります。

本書の表示について

・「危険」、「警告」、「注意」の表示は、これらの注意事項が守られなかった場合に予想される、危害・損害の切迫度の大きさにより区分したものです。大変重要な内容ですので、必ずお守りください。

表示	表示の内容
 危険	誤った取り扱いをすると、使用者が死亡または重傷を負う危険が切迫して生じることが想定されます。
 警告	誤った取り扱いをすると、使用者が死亡または重傷を負う可能性が想定されます。
 注意	誤った取り扱いをすると、使用者が傷害を負ったり、物的損害が生じる可能性が想定されます。

保護者の方へのアドバイス

- ・お子さまをはじめて車に乗せる時から、チャイルドシートの使用を習慣にしてください。
- ・長距離を走る場合は、1時間程度を目安に休憩をとり、お子さまをシートから降ろしてあげてください。
- ・授乳後30分位は吐き戻ししやすいのでご注意ください。
- ・開梱後は本書をよくお読みのうえ各動作確認をおこなってください。また、安心してご使用いただくため、取り付け後は定期的に各動作確認をおこなってください。本書通りに操作できない場合、弊社お客様サポートセンター(0120-415-814)までお問合せください。

製品の取扱いにおける禁止行為です。

製品の取扱いで知っておくと便利な内容です。

取り付ける手順／対象製品について

・必ずお読みください。

ご使用前に

P2～P6

座席の条件

P7～P10

ご使用上の注意

P11～P14

取り付け準備

P15～P16

車の座席に本製品を取り付ける

取り付け

P17～P24

- ・取り付けかた
- ・取り付け後の確認
- ・車からの取り外しかた

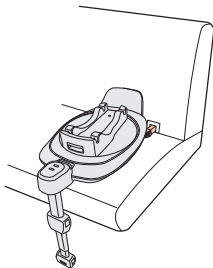

本製品に対象製品を取り付ける

対象製品の取り付けかた

P25

- ・対象製品：エアキャリー

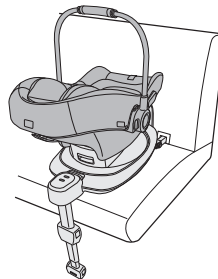

※対象製品には以下のようなシールが貼られています。

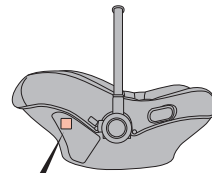

Module AirCarry
40cm-70cm / ≤10kg



Aprica Travel System Base
R129-030556

モジュールラベル

本製品情報
・製品名
・本製品を使用できる
お子さまの条件

専用ベース情報
・ブランド名
・製品名
・認証番号

各部のなまえ

梱包内容

・ご使用前に、各部品がそろっていることをご確認ください。

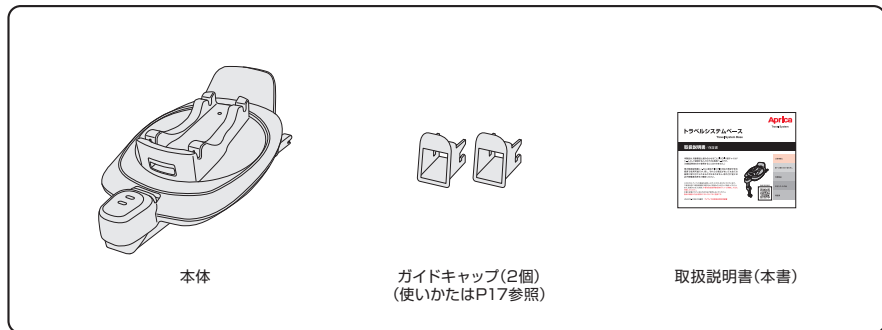

【重要】ご使用前に、お客様情報登録のお願い

弊社では、万一お買い上げいただいた製品に問題があることが判明してリコールを実施する場合に、直接その内容をお知らせするために、お客様登録システムを導入しております。安心してチャイルドシートをご使用いただくために、お買い上げ日より一カ月以内に必ず登録をお願い致します。

弊社ホームページ <https://www.aprica.jp/>

お客様情報登録

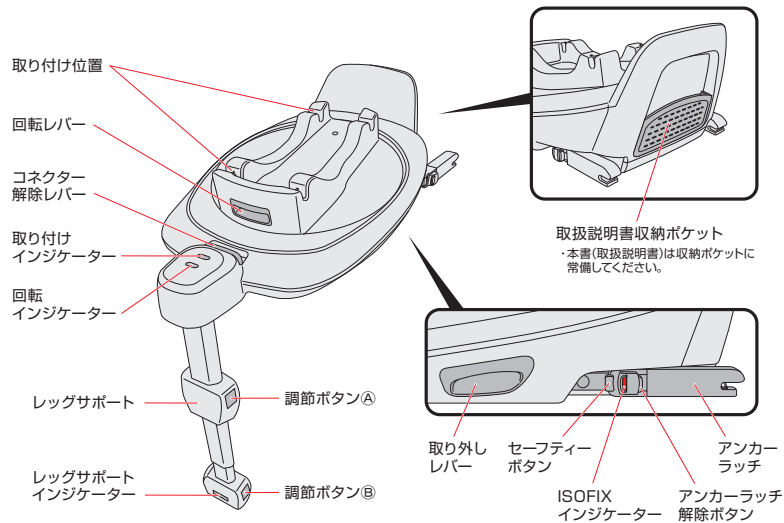

座席の条件

本製品は次の条件を満たす座席に取り付けできます。

車の取扱説明書に **i-Size適合**、**ISOFIX対応** の表記や、下記のマークがある座席。

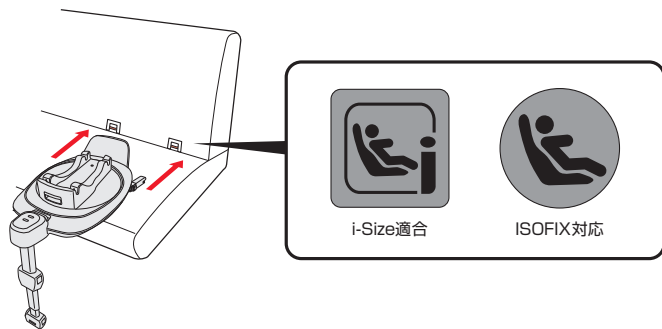

※本製品はアイサイズ改良型幼児拘束装置です。

アイサイズ改良型幼児拘束装置については、車の取扱説明書をお読みください。

※ISOFIX対応の表記やマークがある座席でも、本製品を取り付けられない場合があります。

車の取扱説明書に右表の固定具が記載されていれば概ね取り付け可能ですが、ご使用の際は、

- ・必ず車種適合表と車の取扱説明書で、取り付け可能かをご確認ください。
- ・車種適合表につきましては、アプリカホームページ「<https://www.aprica.jp/>」で最新版がご覧になれます。

取り付けの状態	固定具
後向き	ISO/R2, ISO/R3



取り付け可能な座席

取り付け方法	座席条件	使用
後向き	前座席：エアバッグを装備していない	取り付け条件が満たされれば取り付けできます
	前座席：エアバッグを装備している	使用できません
	前座席：エアバッグのON/OFFが可能でON(作動状態)にしている ※	使用できません
	車の進行方向に対し横向きの座席	使用できません
	車の進行方向に対し後向きの座席	使用できません
	後部座席の両側	取り付け条件が満たされれば取り付けできます
	後部座席の真ん中	取り付け条件が満たされれば取り付けできます

※エアバッグのON/OFFについては、車の取扱説明書、または、自動車メーカーにお問い合わせください。

- ・サイドエアバッグやカーテンエアバッグのみの座席には取り付けできませんが、車の取扱説明書にチャイルドシートの使用に関する記載がある場合は指示に従ってください。
- ・お子さまの安全性を高めるために、運転席より後ろの列の座席に取り付けることをお奨めします。

⊘：このマークのある座席には取り付けないでください。



座席の条件

〈取り付けできない座席〉・座席の位置及び装備

・進行方向に対して横向き及び後ろ向きの座席。

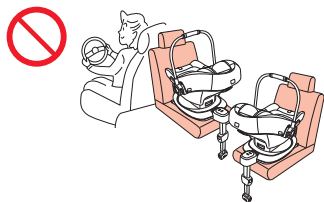

・ピラーなどに接触して、正しく取り付けできない座席。

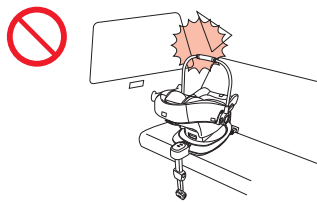

・座面が車のドアトリムなどに干渉し、ドアを閉めることができない座席。

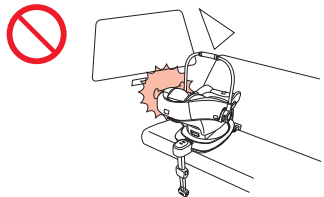

〈取り付けできない座席〉・座席の形状

・極端に奥行きが短い座席。(補助席や幼児専用座席)
・極端に奥行きが長い座席。(ベースが車の背もたれに全く接しない座席)

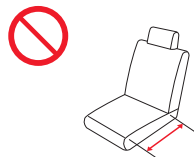

・レッグサポートが車の床に全く接しない座席。
・レッグサポートを一番短くしても座面に極端な隙間ができる座席。



・車のフロアに、ヒューズボックス、収納型シート、コンソールボックス、スペアタイヤの収納スペースなどがある座席。

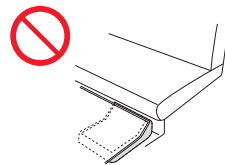

・座面のフラット面が極端に狭く正しく取り付けができない座席。
(極端なバケットシート、スポーツ車、レース車、補助座席、幼児専用座席、市販座席に取り替えられた車など)



ご使用上の注意



危険

誤った取り扱いをすると、使用者が死亡または重傷を負う危険が切迫して生じることが想定される内容です。

・対象製品以外の製品を本製品に取り付けない。大変危険です。

・フロントエアバッグを装備した座席に本製品を取り付けない。
エアバッグの作動により、お子さまに強い力が加わり危険です。



・回転ロックが掛かっていない状態で使用しない。
衝突の際に充分性能が発揮できません。



・チャイルドシートが確実に固定できない座席で使用しない。
衝突の際に充分性能が発揮できません。



・ISOFIXインジケーターが赤色の状態で使用しない。
衝突の際に充分性能が発揮できません。

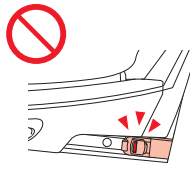

※本製品に対象製品を取り付けた場合の内容も含まれています。



危険

誤った取り扱いをすると、使用者が死亡または重傷を負う危険が切迫して生じることが想定される内容です。

・取り付けインジケーターが赤色の状態で使用しない。
衝突の際に充分性能が発揮できません。



・レッグサポートインジケーターが赤色の状態で使用しない。
衝突の際に充分性能が発揮できません。



・レッグサポートが車のフロアから離れていないこと。及び物を挟んで使用しない。
衝突の際に充分性能が発揮できません。



・レッグサポートを収納した状態で使用しない。
衝突の際に充分性能が発揮できません。



・お子さまが立ったり、中腰、正座をした状態では使用しない。
衝突の際に充分性能が発揮できません。



・チャイルドシートを本書及び、本体表示ラベルの説明以外の方法で取り付けない。
製品の機能が充分発揮されないだけでなく危険です。



※本製品に対象製品を取り付けた場合の内容も含まれています。

ご使用上の注意

警告 誤った取り扱いをすると、使用者が死亡または重傷を負う可能性が想定される内容です。

- ・お子さまをチャイルドシートに乗せたまま一人で車内に残さない。
- ・お子さまを一人で車内に残さない。
- ・肩ハーネスは、ねじれたり、ゆるんだ状態で使用しない。
- ・同時に二人以上で使用しない。
- ・緊急時の脱出の妨げになる座席にはチャイルドシートを取り付けない。(例:片側スライドドアのドア側座席など)
- ・チャイルドシートの底面にクッション、座布団などを敷かない。
- ・肩ハーネスや股ハーネスに損傷、亀裂、焦げなどがある場合は使用しない。
- ・肩ハーネスは、お子さまの肩以外の位置で使用しない。
- ・車の走行中にハーネス調節、回転などの操作を行わない。
- ・チャイルドシートを使用中、お子さまにバックルの解除ボタンを触らせない。
- ・お子さまの耳の上端部が本体の上端部より上に出る場合は使用しない。
- ・バックルに水やジュース、泥水、食べこぼし、ゴミなどが入りタンクが差し込みにくいなどの異常を感じた場合は本製品を使用しない。
- ・可動部に水やジュース、泥水、食べこぼし、ゴミなどが入り操作ができない場合は使用しない。
- ・事故や落下などによる強い衝撃が加わった後は使用しない。
- ・本製品のネジやナットを取り外したり、分解、改造、及び指定部品以外の交換はしない。
- ・シートカバーやクッション材を外した状態や、他のものと交換したり、破れた状態で使用しない。
- ・弊社指定アクセサリ以外のものを使用しない。
- ・本製品のいかなる部品もお子さまの遊び道具として使用させない。
- ・保護者、介添者などが椅子など腰掛けとして使用しない。
- ・パッド類を含む本製品の部品が破損した状態で使用しない。
- ・固定していないチャイルドシートを車内に置かない。また、衝突の際に傷害の原因になるおそれのある荷物などは車内に置かない。
- ・取り外したパッド類、フレックスシェードはトランクルームやカーゴルームに保管し、座席などの乗車空間に放置しない。
- ・梱包袋はお子さまがかぶらないよう放置しない。
- ・極端な厚着や防寒具の上から肩ハーネス、腰ハーネス、股ハーネスを装着しない。**ハーネスのゆるみの原因となるおそれがあります。**寒さ対策はハーネスを装着した上から行ってください。

※本製品に対象製品を取り付けた場合の内容も含まれています。

注意 誤った取り扱いをすると、使用者が傷害を負ったり、物的損害が生じる可能性が想定される内容です。

- ・チャイルドシートを直射日光にさらさない。
本体や金属部分などが熱くなり、やけどのおそれがあります。
- ・可動式シートまたは、車のドアにチャイルドシートの剛性部分やプラスチック部分を挟まない。
- ・チャイルドシートがシフトレバーやパーキングブレーキなどの操作に支障をきたす座席には取り付けない。
- ・火などの近くに放置したり、長時間屋外に放置しない。
- ・お子さまが乗っていない場合でも、チャイルドシートのタンクはバックルから外しておかない。
- ・お子さまにチャイルドシートの取り付けや、操作をさせない。
- ・チャイルドシートに重量物を載せない。
- ・砂やほこりの多い場所で使用するとベースなど可動部分に詰まり故障の原因になります。
- ・本体やパッド類、付属部品の洗浄にはシンナーなどの溶剤を使用しない。
- ・本体に貼り付けられたシールは、はがさない。
- ・屋外に放置し、雨などにさらさない。
- ・チャイルドシートを周囲のものにぶつけない。

※本製品に対象製品を取り付けた場合の内容も含まれています。

緊急時のお子さまの降ろしかた

緊急の時はあわてずに…

- ①バックルの解除ボタンを押し、タンクを外す。
- ②肩ハーネスをお子さまから外す。
- ③お子さまをチャイルドシートから降ろす。
- ④安全な場所へ避難する。

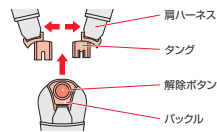

バックルからタンクが抜けない時は…

- チャイルドシートの肩ハーネスをシートベルトカッター(市販品)などで切り、お子さまを降ろす。



・お子さまの降ろしかたの詳細は、対象製品の取扱説明書を参照ください。

取り付け準備

●お子さまの安全性を高めるために、運転席より後ろの座席に取り付けることをおすすめいたします。

●車の座席の条件により、取り付け出来ない場合があります。
詳しくはP7～P10を参照してください。



危険

- ・フロントエアバッグを装備した座席に本製品を取り付けない。
エアバッグの作動により、お子さまに強い力が加わり危険です。
- ・チャイルドシートが確実に固定できない座席では使用しない。
衝突などの際に充分性能を発揮できません。
- ・レッグサポートを収納した状態で取り付けない。
衝突などの際に充分性能を発揮できません。



警告

- ・緊急時の脱出の妨げになる座席にはチャイルドシートを取り付けない。

1 <取り付け作業のスペース確保>

①取り付け作業は、ドアの全開閉が可能な、広く平らな場所で行ってください。

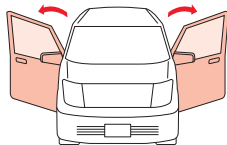

②作業前に前座席を倒したり、スライドさせることで車内での作業スペースを確保できます。

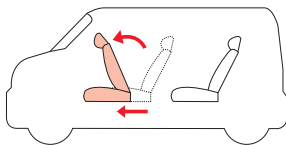

2 <取り付ける座席の準備>

背もたれがリクライニングする場合は少し後方へ倒す。

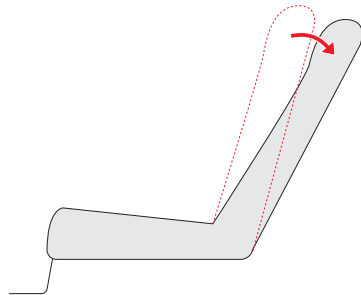

アドバイス

車の背もたれをリクライニングした場合、ISOFIXチャイルドシート取付金具(バー)が見えなくなる場合があります。そのときはISOFIXチャイルドシート取付金具(バー)が見えるところまで車の背もたれを起こしてください。およそ100°が目安です。

取り付けかた

・本書では左後部座席での取り付けかたを説明しています。

- 1** ISOFIXバーのカバーが装備されている場合は、カバーを外す。(左右)

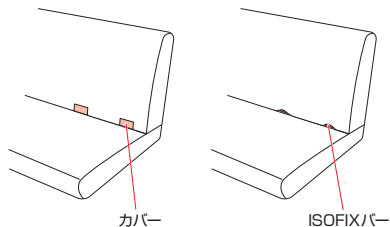

- 2** ガイドキャップをISOFIXバーに差し込み、取り付ける。(左右)

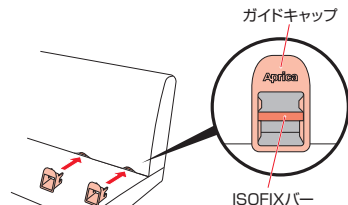

アドバイス

ISOFIXバーは車両シートにかくれて見えにくい場合は、付属のガイドキャップを使うことで、チャイルドシートを取り付けしやすくなります。ただし、車両シートによってはガイドキャップが取り付けられない場合があります。その場合は、ガイドキャップを使わずにチャイルドシートを取り付けてください。

- 3** <レッグサポートを起こす>

①作業するスペースを十分に確保し、本体を横に寝かせる。

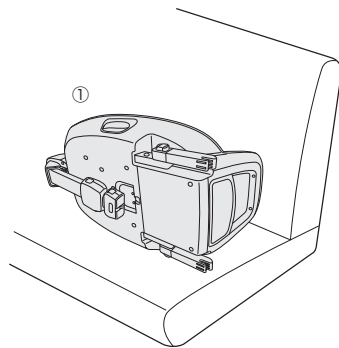

②レッグサポートを起こす。

③レッグサポートが固定されていることを確認する。

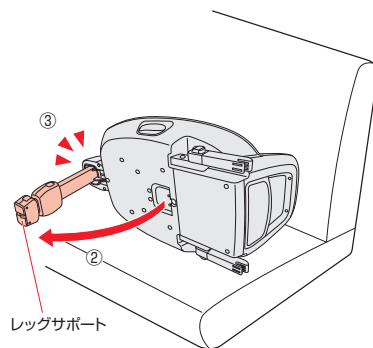

警告

・レッグサポート操作時は、手、指などを挟まないように注意する。**思わぬ重傷を負う可能性があります。**
・本製品を移動する際には、レッグサポートが自重で自動的に伸びるため注意する。さらにレッグサポートで手、指などはをさまないように注意する。**思わぬ重傷を負う可能性があります。**



アドバイス

チャイルドシートを取り付ける座席が革仕様の場合は、別売りの「シート保護マット」のご使用を推奨します。直接取り付けたら、革をいためるおそれがあります。なお、「シート保護マット」は革仕様以外の座席にもご使用いただけます。

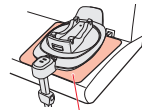

シート保護マット

取り付けかた

4

〈アンカーラッチを引き出す〉

コネクター解除レバーを手前に引きながら、アンカーラッチを最後まで後方に引き出す。

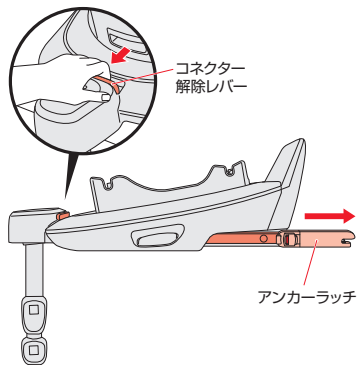

・取り付け時にお子さまをそばに近づけない。
思わぬ重傷を負う可能性があります。

5

〈ISOFIX取り付け〉

- ①左右のISOFIXバーに「カチッ」と音がするまで、ベース(アンカーラッチ)を押し込む。
- ②左右のISOFIXインジケーターが「赤色」から「緑色」に変わったことを確認する。



アドバイス

ベースが押し込みにくい場合は、
・調節ボタンを押して、レッグサポートを縮めてください。(P21「レッグサポートの調節」参照)
・ベース前部を持ち上げ、ベースの角度を調節しながら押し込んでください。

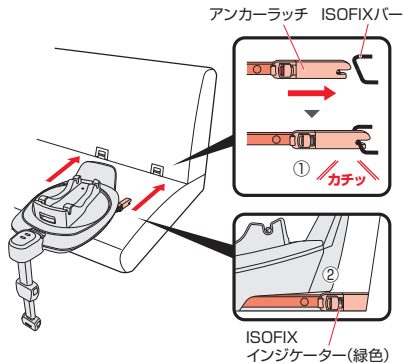

6

〈ベースを押しつける〉

- ①コネクター解除レバーを手前に引きながら車の座席の背もたれに接するまでベースを押しつける。
- ②コネクター解除レバーから指を放し、解除レバーが元の位置に戻っていることを確認後にベースを手前に引き、動かないことを確認する。
- ③取り付ける座席の準備(P16参照)で背もたれを倒した場合は、背もたれをベースに接するまで起こす。

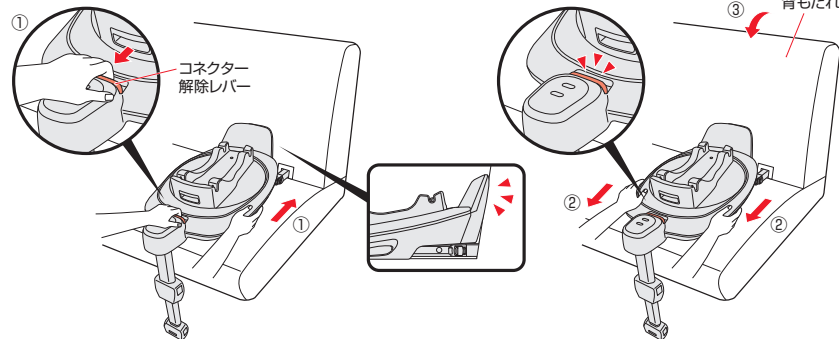

アドバイス

チャイルドシートと座席の背もたれに隙間が生じる場合、背もたれがリクライニングできる座席については、隙間が小さくなるようにリクライニング角度を調節してください。

取り付けかた

7 <レッグサポートの調節>

- ① ベース前部を少し上げ、レッグサポートが車のフロアと垂直になるよう位置を調節する。
- ② ベースの前方と車のシート間に5~25mmのすき間出来るようにレッグサポートの長さを調節する。
・上パイプは自重で自動的に伸びます。短くする場合は調節ボタンAを押して長さを調節します。
・上パイプが最も伸びた状態で車のフロアに接しない場合は調節ボタンBを押して長さを調節します。
- ③ レッグサポートインジケータが「緑色」であることを確認する。
- ④ レッグサポートがしっかり固定されていることを確認する。

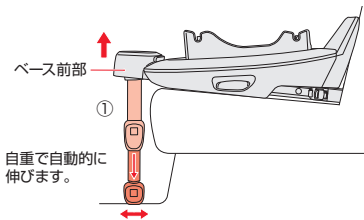

自重で自動的に伸びます。

アドバイス レッグサポートの長さを調節しにくい場合は、ベース前方を少し上げてください。

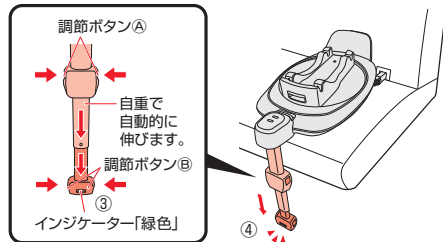

危険

- ・レッグサポートインジケータが「赤色」の状態で使用しない。衝突などの際に充分性能を発揮できません。
- ・レッグサポートが車のフロアから離れていないこと。衝突などの際に充分性能を発揮できません。

取り付け後の確認

- ・取り付けが終わったら、本製品がしっかり固定されていることを必ず確認する。
しっかり固定されていないと、衝突などの際に、充分性能を発揮できません。
- ※取り付け後の確認は、お子さまを乗せる前に毎回行ってください。



座席の背もたれにベースが接している。

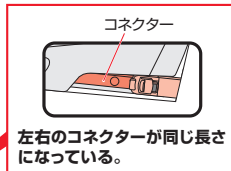

左右のコネクターが同じ長さになっている。

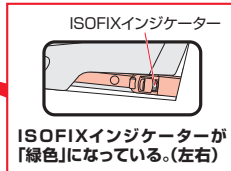

ISOFIXインジケータが「緑色」になっている。(左右)

レッグサポートが車のフロアにしっかり接していて、レッグサポートインジケータが「緑色」になっている。

・全て確認し、しっかり固定できていない場合は、もう一度P17~P21の手順で取り付け直してください。

車からの取り外しかた

1 <ISOFIX取り外し>

- ①車の背もたれを起こしている場合は倒す。
- ②左右のセーフティーボタンを押しながら、
- ③アンカーラッチ解除ボタンを左右同時に押し込み、ベースをまっすぐ手前に引き、解除する。
- ④左右のISOFIXインジケーターが「緑色」から「赤色」になったことを確認する。

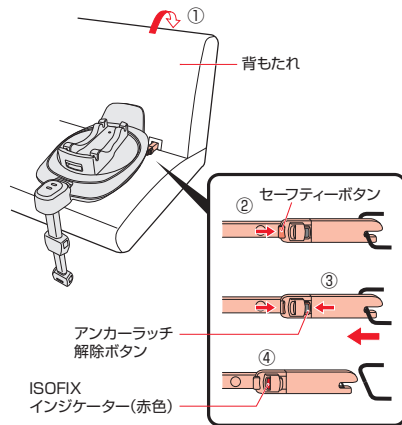

2 <アンカーラッチを収納する>

- ①コネクター解除レバーを手前に引きながら左右のアンカーラッチを収納する。
- ②コネクター解除レバーから手を離す。
- ③コネクター解除レバーが元の位置に戻り、アンカーラッチが動かないことを確認する。

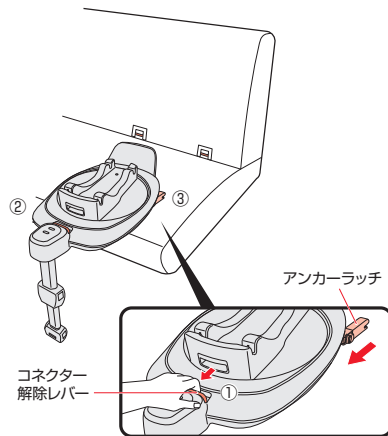

3 <レッグサポートを収納する>

- ①作業するスペースを十分に確保し、本体を横に寝かせる。
- ②レッグサポートの長さを短くする。

- ③レッグサポートを折りたたむ。

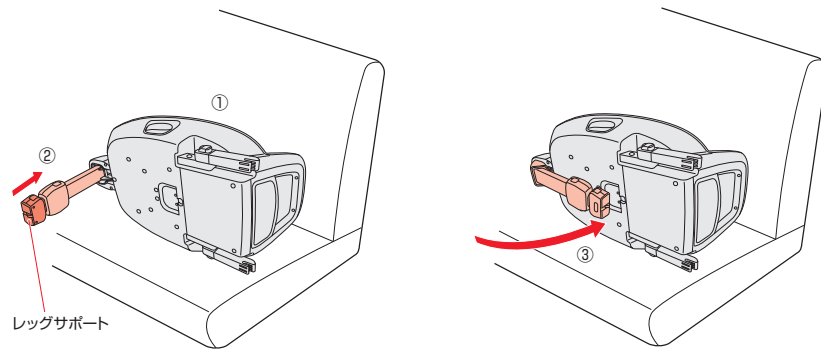

警告

・レッグサポート操作時は、手、指などを挟まないように注意する。**思わぬ重傷を負う可能性があります。**
 ・本製品を移動する際には、レッグサポートが自重で自動的に伸びるため注意する。さらにレッグサポートで手、指などを挟まないように注意する。**思わぬ重傷を負う可能性があります。**

対象製品の取り付けかた／取り外しかた

- ・本書及び対象製品の取扱説明書をよくお読みのうえ、正しくお使いください。
- ・2通りの取り付けかたができます。
- ・ベビーキャリアとしてお使いの場合も取り付けかたは共通です。
- ・ハンドルがポジション④であることを確認してください。

〈後向きに取り付ける〉

- ①本製品の回転インジケーターが「緑色」になっていることを確認する。
- ②エアキャリアの底面の取り付けバーを本製品の取り付け位置に合わせ、「カチッ」と音がするまで押し込む。
- ③本製品の取り付けインジケーターが「緑色」になっていることを確認する。

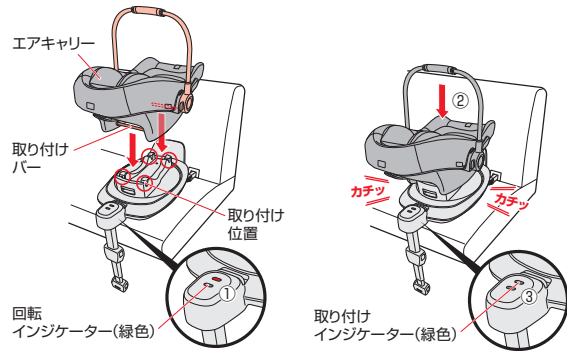

〈後向きで取り外す〉

- ①本製品の回転インジケーターが「緑色」になっていることを確認する。
- ②本製品の取り外しレバーを引き上げ、エアキャリアを取り外す。

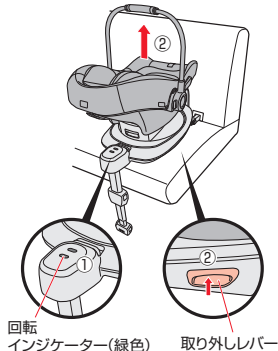

〈横向きに取り付け、後向きに回転させる〉

- ①本製品の回転レバーを引き上げ、回転部を横向きにする。(簡易的に固定されます。)
- ②エアキャリアの底面の取り付けバーを本製品の取り付け位置に合わせ、「カチッ」と音がするまで押し込む。
- ③本製品の取り付けインジケーターが「緑色」になっていることを確認する。
- ④本製品の回転レバーを引き上げ、エアキャリアを後向きに回転させる。
- ⑤本製品の回転インジケーターが「緑色」になっていることを確認する。

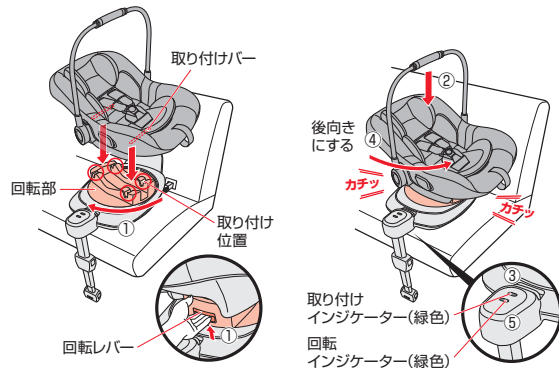

〈横向きで取り外す〉

- ①本製品の回転部を横向きにする。(簡易的に固定されます。)
- ②本製品の取り外しレバーを引き上げ、エアキャリアを取り外す。

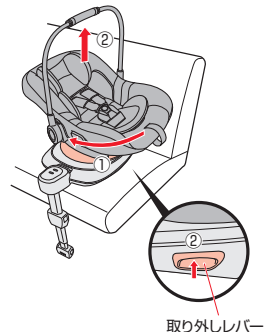

お手入れ／保管／廃棄のしかた

〈樹脂部分のお手入れ〉

〈樹脂部分にほこりなどが吸着した場合〉

- ・タオルなどで乾拭きしてください。
- ・対象製品の取り付け位置付近にゴミがつかまらないようにこまめに掃除機などでゴミを吸い取ってください。

〈水溶性の汚れ(果汁、ヨダレ、オシッコなど)の場合〉

- ・40℃前後のお湯にタオルを浸し、軽く絞って拭き取ってください。

〈非水溶性の汚れ(牛乳、油脂、マヨネーズなど)の場合〉

- ・40℃前後のお湯に中性洗剤を溶かし、スポンジを浸し、軽く絞って汚れた部分を軽くこすります。その後、水又は温水にタオルを浸し、軽く絞って充分に中性洗剤を拭き取ってください。

〈保管するときは〉

- ・湿気のないポリ袋などに入れ、直接日光に当たらない、冷暗所に保管してください。



・屋外に放置し、雨などにさらさないでください。劣化などにより、十分な性能を発揮できないおそれがあります。

〈廃棄するときは〉

- ・事故や落下などにより強い衝撃を受けた製品には、本装置に「事故品」と油性ペンで目立つところに記入し再利用を防止してください。
- ・地球環境のため、不要になった場合は、お住まいの自治体の指示に従い処分、廃棄してください。



・シンナーなどの溶剤を使用しないでください。変色、変形、劣化のおそれがあります。

困ったときには〈解決しない場合は弊社お客様サポートセンターに連絡してください。〉

〈ご使用前に困ったとき〉

お気づきの点	対処方法
梱包箱の内容物に不足や間違いがある。	弊社お客様サポートセンター(0120-415-814)または、お買い上げの販売店までお問い合わせください。(P31「アフターサービスについての連絡先」参照)
本製品をご使用になる車に、取り付け可能か判らない。	本製品は、車の取扱説明書に次の表示がある座席に取り付けが可能です。 ・i-Size適合 ・ISOFIX対応 ただし、ISOFIX対応の表記があっても全ての車に取り付けられるものではありません。 座席の条件(P7～P10参照)や車種適合表をご確認ください。
車のどの座席に取り付ければ良いのか判らない。	・車種適合表につきましては、 アプリカホームページ[https://www.aprica.jp/]で最新版をご覧になれます。



〈車への取り付けで困ったとき〉

お気づきの点	対処方法
チャイルドシートを本書の通りに車の座席に取り付けてもグラグラする。	車への取り付け方法を再度ご確認ください。もう一度初めから取り付け直してください。(P15「取り付け準備」参照)
車のシートのISOFIXバーにうまく差し込むことができない。	付属のガイドキャップを使い、もう一度初めから取り付け直してください。(P17「取り付けかた」参照)
ベースの前方と車のシートの間に25mm以上のすき間ができる。	レッグサポートの長さをもう一度調節してください。(P21「取り付けかた」参照)
	取り付け時に車の背もたれを倒した場合は、車の背もたれをベースに接するまで起こしてください。(P20「取り付けかた」参照)

困ったときには 〈解決しない場合は弊社お客様サポートセンターに連絡してください。〉

〈操作時に困ったとき〉

お気づきの点	対処方法
アンカーラッチが解除できない。	車のISOFIXバーの形状により、アンカーラッチ取り付け後も本製品がある程度左右に動きませんが、ISOFIXバーの端にアンカーラッチが寄り過ぎ干渉することで解除できない場合があります。その際は本製品を中央(アンカーラッチをISOFIXバーの中央)に戻してからアンカーラッチを解除してください。
	車のISOFIXバーの位置や座席の形状により、アンカーラッチに負荷がかかり解除できない場合があります。その際はベース前部を持ち上げ、ベースの角度を調節しながらアンカーラッチ解除ボタンを操作すると解除しやすくなります。
片側のアンカーラッチが解除できない。	ベースを押し込み再度左右のアンカーラッチをISOFIXバーに取り付けたのち(P19参照)、解除できなかった側のアンカーラッチ解除ボタンを先に押しながらもう一方のアンカーラッチ解除ボタンを押し、左右同時にベースを手前に引いてください。(P23参照)

保証について

〈保証期間とアフターサービス〉

- ・アフターサービスについて
ご使用中に故障などが発生したり、点検中に発見した場合、部品の交換または修理の必要が生じた場合、及びその他異常を感じた場合は、ご使用を中止し製品名・品番・ロット番号をご確認のうえ弊社お客様サポートセンター(0120-415-814)または、お買い上げの販売店までお問い合わせください。
- ・保証期間中(購入日より1年間です。)に部品の欠品、不良加工など弊社の責任によるもの、取扱説明書や注意書きに従った正常な使用状態で故障した場合には、保証規定にもとづき無償修理を致します
ただし、お預かりした製品を確認した結果、弊社にて修理ができないと判断した場合は製品交換とさせていただきます。
- ・ご購入日より3年以上経過した製品についての修理はいたしますが、製品の修理箇所以外の品質の保証はいたしかねます。(修理箇所の保証期間は1カ月です。)
また、製造中止後の製品については、修理必要部品の在庫がなくなった場合、修理が出来ないこともあります。
(部品の保有期間は、製造中止後3年間です。)

・お問い合わせの際は、スムーズな対応が行えますよう、
品名・品番・ロット番号を必ずお伝えください。

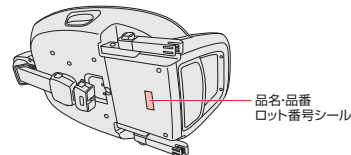

アフターサービスについての連絡先

ニューウェルブランズ・ジャパン合同会社

〈電話連絡先〉

ベビー事業部 お客様サポートセンター TEL **0120-415-814**

携帯電話からご利用の場合（通話料お客様負担）TEL **0570-004-155**

受付時間：AM10：00～PM5：00（土、日、祝日、弊社所定休日を除く）

お買い上げ時レシート
貼り付け位置

- お問い合わせの際に、スムーズな対応が行えますよう、お買い上げ時のレシート（領収書）を貼り付けてください。

MEMO

.....

.....

.....

.....

.....

.....

.....

.....

.....

.....