

## ハイローベッド&チェア ユラリズムオート

### 取扱説明書／保証書

このたびは、アップリカ製品をお買い上げいただき、ありがとうございます。

この製品は室内用の新生児※から48カ月(参考体重18kg)までのお子さま1人用簡易ベッド、兼用チェアです。

※ここでいう新生児とは、在胎週数37週以上で、かつ出生時の体重が2.5kg以上を満たした乳児をいいます。この条件を満たさないお子さまへの本製品のご使用については医師にご相談ください。

ご使用前に、取扱説明書(本書)をよくお読み  
のうえ正しくお使いください。

お読みになった後は、本書はいつも取り出せる  
場所に必ず保管してください。

本書に記載されている以外の方法で使用しない  
でください。製品の機能が充分発揮できないだけ  
でなく大変危険です。

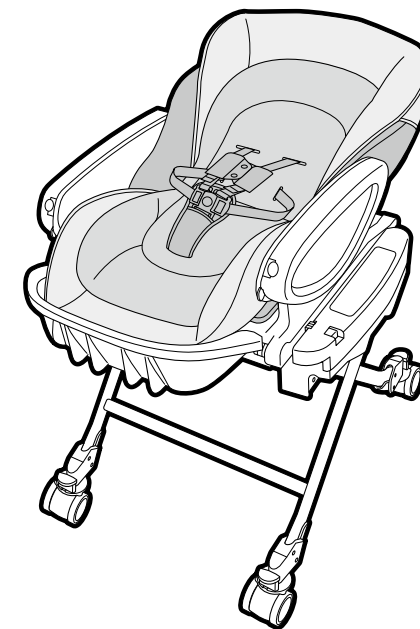

SG安全基準

### 目次

#### はじめに

ご使用前に	1
各部品が揃っていることを確認してください	1
使用条件	2
ご使用上の注意	3
本書の表示について	3
警告	3
注意	6
各部の名称	7

#### 使用方法

各部の使い方	8
高さ調節のしかた	8
移動のしかた	8
肩ベルトの高さ調節	9
リクライニングの使い方	10
ステップの使い方	10
テーブルの使い方	11

お子さまを乗せる手順	12
スウィングの使い方	14
操作パネルの使い方	16
メロディ機能の使い方	18
縫製品の使い方	19
縫製品の取り外し方	19
肩ベルト・腰ベルトの取り外し方	22
肩ベルト・腰ベルトの取り付け方	22
縫製品の取り付け方	23

#### お手入れ／その他

日常のお手入れ	25
困った時／製品仕様／保管について	26
廃棄について／SGマーク制度について	27
電気用品安全法(PSEマーク)について	27
保証とアフターサービスについて	28
MEMO	29
保証書	30

・本書に使用しているイラストは、操作方法や仕組みなどを分かりやすくするため、実物とは多少異なる場合があります。  
・本書の内容について、誤りや記載もれなどお気づきの点がございましたら、弊社お客様サポートセンターまでご連絡ください。  
・製品の品質向上のため、予告なしに一部仕様変更する場合がありますので、あしからずご了承ください。

## ニューウェルブランズ・ジャパン合同会社

〒108-0023 東京都港区芝浦4-9-25 芝浦スクエアビル  
ベビー用品 お客様サポートセンター TEL 0120-415-814 携帯電話からご利用の場合(通話料お客様負担) TEL 0570-004-155

## ご使用前に

### 保護者の方へのアドバイス

ハイローベッド&チェアは、室内におけるお子さま用の簡易ベッドや、チェアとして使用されることを目的としています。

生後すぐは、ほとんど一日中眠っていますが、だんだん昼と夜の区別が出来ます。夜にまとまって眠る睡眠リズムを少しずつ整えてあげましょう。

#### 〈ハイローベッド&チェアの使用時間〉

- ・この製品の1日の使用時間は合計3~4時間までが望ましい。
- ・スウィングは1回15分以内。
- ・スウィングのくりかえしは60分以内が望ましい。

#### 〈使用できるお子さまの年齢〉

- ・簡易ベッド：新生児からひとり座りできるまで（月齢の目安は7カ月頃、参考体重9kg）
  - ・チェア：ひとり座りができるようになってから48カ月まで（参考体重18kg）
- ※リクライニング③(P2参照)のみ、ひとり座り出来る前からご使用いただけます。

### 各部品が揃っていることを確認してください

- ・製品を取り出した後は、部品が揃っているか、破損がないかを確認してください。
- ・欠品や破損の際は、弊社お客様サポートセンターまでご連絡ください。（P28参照）
- ・ご使用前に、P30「保証書」に次の項目をご記入ください。
  - ①品番、ロット番号（P7「各部の名称」をご参照ください。）
  - ②お買い上げ年月日
  - ③お客様のお名前、住所、電話番号
  - ④販売店名
- ・レシート（領収書）を本書と一緒に保管してください。（P28参照）

#### 〈本体〉

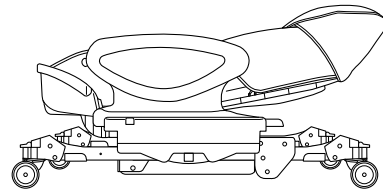

・箱から取り出した時は高さが最下段の状態です。（高さ調節のしかたはP8を参照してください。）

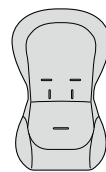

新生児マット（本体に装着されています。）  
(P19参照)

#### 〈付属品〉



テーブル（本体に装着されています。）  
(P11参照)

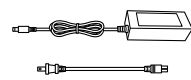

ACアダプター／電源コード  
(P15参照)



取扱説明書／保証書  
(本書)



**警告**

・製品が入っていた箱、梱包部材、ポリ袋、電源コードをとめている針入りのテープをお子さまの手の届く所に放置しない。お子さまがかぶったり、誤飲して窒息するおそれがあります。

## 使用条件

- ・お子さまの発育に合わせて使用してください。
- ・月齢の表示は目安です。お子さまの発育により個人差があります。
- ・表中の○は使用可能、×は使用不可を示しています。

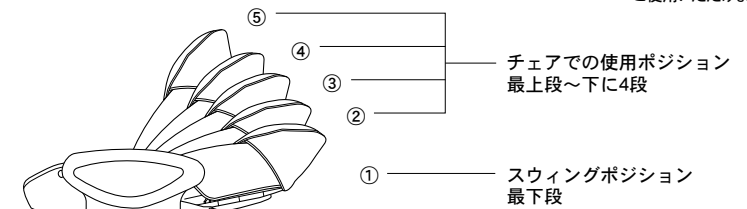

使用期間	新生児※から首がすわるまで	首がすわってからひとり座りが出来るまで	ひとり座りが出来てから48カ月まで
月齢の目安	新生児~2、3カ月頃	2、3カ月頃~7カ月頃	7カ月頃~48カ月
参考体重	2.5kg~7kg	7kg~9kg <small>(電動スウィングの荷重制限は衣類を含めて総荷重8kg以下)</small>	9kg~18kg
電動・手動スウィング	○	○	×
シートベルト	肩ベルト	必ず使用	座高46cm(参考月齢18カ月)まで使用。以後は使用不可。(取り外す)
	腰ベルト 股ベルト	必ず使用	必ず使用
リクライニング	①	① ② (スウィングは①のみ)	③※ ④ ⑤  ※③のみ、ひとり座り出来る前からご使用いただけます。
クッションマット	必ず使用	必ず使用	必ず使用
新生児マット	肩ベルトの位置は下段でのみ使用。 お子さまの発育に合わせて最長7カ月頃まで使用可能。		×





※ここでいう新生児とは、在胎週数37週以上で、かつ出生時の体重が2.5kg以上を満たした乳児をいいます。この条件を満たさないお子さまへの本製品のご使用については医師にご相談ください。

本書の表示について

- ・「警告」、「注意」の表示は、これらの注意事項が守られなかった場合に予想される、危害・損害の切迫度の大きさにより区分したもので、大変重要な内容です。必ずお守りください。

表示	表示の内容
 <b>警告</b>	誤った取り扱いをすると、人が死亡または重傷を負う可能性が想定される内容です。
 <b>注意</b>	誤った取り扱いをすると、人が傷害を負ったり、物的損害が生じる可能性が想定される内容です。

禁止図記号	表示の意味
	製品の取り扱いにおいて、その行為を禁止しています。

 <b>アドバイス</b>	製品の取り扱いで知っておくと便利な内容です。
--	------------------------

- ・思わぬ事故につながるおそれがありますので、ご使用前に必ず本書をよくお読みいただき、正しくご使用ください。

**警告** 誤った取り扱いをすると、人が死亡または重傷を負う可能性が想定される内容です。

お子さまが落下するおそれがあります。

お子さまが座高46cm(参考月齢18カ月)までの時は、肩ベルト、肩ベルトパッドを外して使用しない。



36カ月までは腰ベルト、股ベルトを外して使用しない。



お子さまを座席や背もたれ、ステップなどに立たせない。



お子さまを乗せたまま走行させない。はずみをつけたり、つき放したりしない。



**警告**

誤った取り扱いをすると、人が死亡または重傷を負う可能性が想定される内容です。

製品が転倒するおそれがあります。

傾斜や段差のあるところで移動および使用しない。



2人以上のお子さまを同時に乗せたり、シート以外のところに乗せない。



お子さま一人で乗り降りさせない。



お子さまが手を掛けたり、よじ登ったりなど、外から力を加えない。

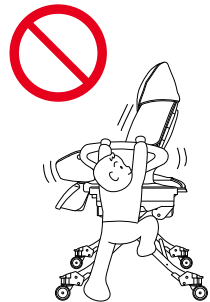

お子さまが立ち上がって落下するおそれや、予期せぬ行動が思わぬ事故につながるおそれがあります。

シートベルトを締めていても、お子さまから目を離さない。



可動部などに手足を挟み、けがをするおそれがあります。

スウィングさせる時以外は、スウィングロックを解除しない。

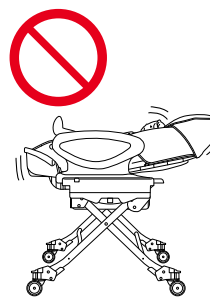

バランスを崩したり、足下が見えなくて転倒するおそれがあります。

お子さまを乗せたまま持ち上げない。



お子さまがかぶったり、誤飲して窒息するおそれがあります。

製品が入っていた箱、梱包部材、ポリ袋、電源コードをとめている針金入りのテープをお子さまの手の届く所に放置しない。

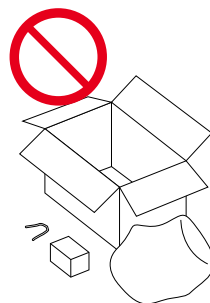



**警告** 誤った取り扱いをすると、人が死亡または重傷を負う可能性が想定される内容です。

思わぬ事故につながるおそれがあります。

一時的なお昼寝などには使用できませんが、夜間就寝用など長時間のベッドとして使用しない。



スウィングは保護者が行き、必ず付き添っていること。  
またスウィングは、1回15分を超えないこと。

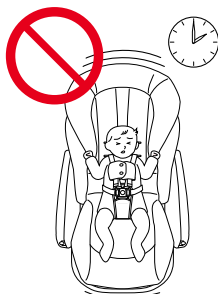

お子さまの身体をテーブルや手すりから乗り出させない。



お子さまを乗せたままで高さ調節をしない。

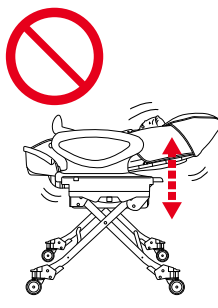

お子さまに衝撃が加わるほど強くスウィングさせない。



暖房器具などの危険物の近くで使用しない。



- お子さまを乗せたまま1人で放置しない。
- キャスターロックレバーで車輪をロックしていても、お子さまが乗っている時は目を離さない。構造の機能上、耐久性などから、絶対に動かないようにできるものではありません。
- 毛布などを使用される時は可動部に挟まれないように注意すること。また、毛布などを無理に引っ張ったりしないこと。

可動部でお子さまの指や手足を挟んだり、製品が身体にぶつかるなどして、けがをするおそれがあります。

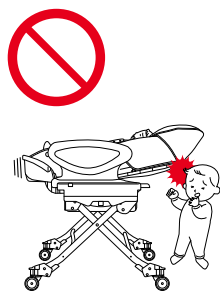

高さ調節やリクライニング操作時、スウィング中はお子さまを周りに近づけない。

製品が破損し事故やけがにつながったり、思わぬ事故の原因になるおそれがあります。

- お子さまに製品を操作させない。
- お子さまの遊び道具として使用しない。
- シートを外した状態で使用しない。
- 急激に力を加えたり、落下、放り投げなどによる強い衝撃が加わった後に使用しない。
- 弊社サービス員以外は分解、組立て、改造をしない。

**警告** 誤った取り扱いをすると、人が死亡または重傷を負う可能性が想定される内容です。

〈電動スウィング〉

感電や漏電による事故や火災のおそれがあります。

- 次のような場所では使用しない。  
加湿器の近くや浴室など湿気の多い場所、風雨にさらされる場所、ほこりの多い場所、強い磁気や振動の発生する場所、多量の油分が飛散する場所。
- 濡れた手で電源コードや操作パネルを触らない。感電のおそれがあります。
- 家庭用電源／交流100V 以外には接続しない。  
家庭用電源を使用する製品の誤使用は、火災や感電など重大な事故の原因となります。
- 製品にACアダプターや電源コードを取り付けたままにしたり、ACアダプターや電源コードをお子さまの手の届くところに放置しない。
- 電源プラグ部にゴミを付着させたま使用しない。
- 座面や背もたれなど製品に水などがかった場合は、すぐに電源プラグをコンセントから抜き、水分を拭き取る。次にシートを取り外して、本体内部に水分が流れ込んでいないことを確認する。水分が流れ込んだ場合は、使用を中止して弊社お客様サポートセンターにお問い合わせください。(P28参照)
- 異常を感じた場合は、使用を中止してすぐにコンセントから電源プラグを抜く。困った時(P26参照)を確認し、症状が改善されない場合は弊社お客様サポートセンターにお問い合わせください。(P28参照)

火災、感電、けがの原因になります。

- ACアダプター及び電源コードは付属の物以外使用しない。
- 弊社サービス員以外は分解・組立・改造をしない。

お子さまが窒息したり思わぬ事故につながるおそれがあります。

- お子さまが電源コードを首に巻き付けたり、電源コードやACアダプターを引っ張ったり、なめたりしないよう注意すること。

ペースメーカーをご使用中の方は

駆動ユニットから下方に生じる磁気がペースメーカーに影響を与えるおそれがあります。

- ペースメーカーを座席の裏側から駆動ユニットに近づけないこと。(20cm以内)
- ※座席の下に入ったり、製品を持ち運ぶ際などに横に倒れたり裏返す場合はご注意ください。
- ※製品の周囲および座席の上方では影響を与えるおそれはありません。

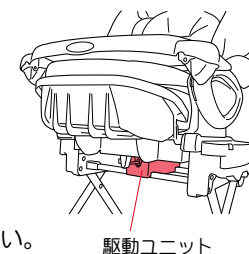

駆動ユニット

**注意** 誤った取り扱いをすると、人が傷害を負ったり、物的損害が生じる可能性が想定される内容です。

- 必ず定期的に点検とメンテナンスを行ってください。
- ネジやナットなどがゆるんだ状態で使用しない。
- 簡易ベッド状態は、新生児からひとり座りができるまで(月齢の目安は7カ月頃、参考体重9kg)以外のお子さまに使用しない。
- チェア状態は、ひとり座りができるようになってから48カ月まで(参考体重18kg)以外のお子さまに使用しない。
- 移動させるときに、キャスターをロックしたまま横すべりさせない。床面を傷つけるおそれがあります。
- 火の近くに放置しない。プラスチック部品が変形し、性能を維持できなくなります。
- 荷物などの運搬に使用しない。
- 踏み台として使用しない。
- 保護者、介護者などが、製品に腰掛けない。
- 屋外で使用しない。
- お子さまを乗せる以外の目的で使用しない。
- その他、故障の原因となるようなことはしない。

〈電動スウィング〉

- クレジットカードなど磁気の影響を受ける可能性のあるものは製品周辺に置かない。
- 電動スウィングの使用時以外は、必ず電源プラグをコンセントから抜く。
- タコ足配線をしない。
- 電源プラグを抜く時はコード部を持たずに必ず電源プラグ部を持つ。
- 電源コードを無理に曲げたり、ねじったり、強く引っ張ったり、束ねたり、加工したりしない。
- 電源コードの上には家具、電化製品、置物などの重い物をのせない。
- 電源コードに外観上の損傷や接触不良などがある場合はすぐに使用を中止する。
- 雷が発生している時は電源プラグをコンセントから抜く。
- 出荷時に取り付けられている部品、及び弊社指定の部品以外は使用しない。破損、故障や思わぬ事故につながるおそれがあります。

## 各部の名称

### 〈本体〉

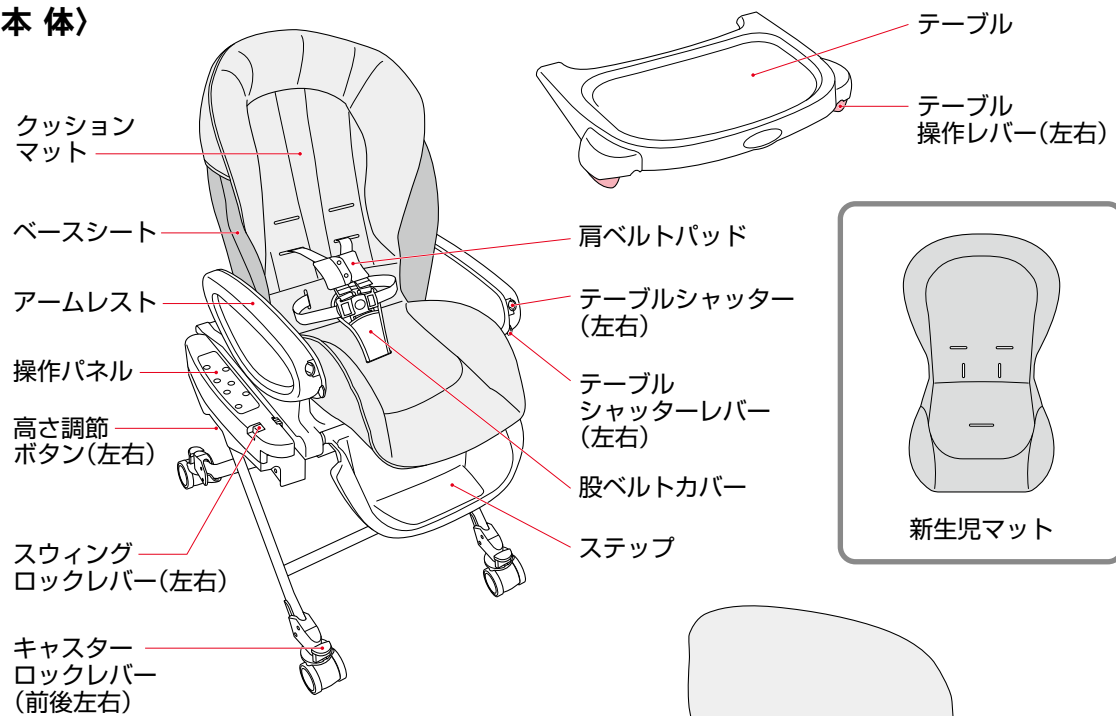

### リクライニングレバー

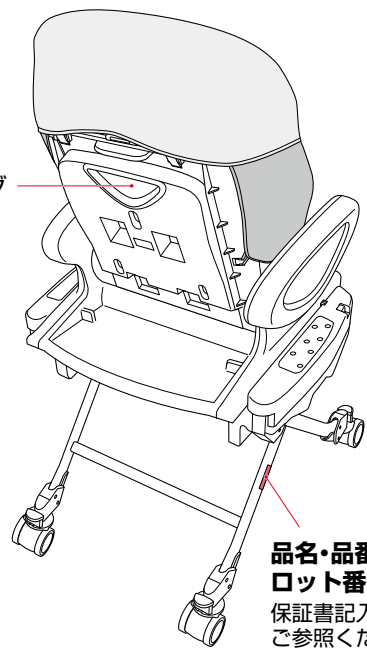

### 〈シートベルト〉

・シートベルトは、肩ベルトと腰ベルト、股ベルトの総称です。

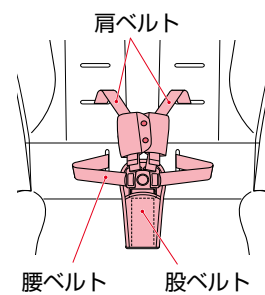

### コネクタ接続部



### ACアダプター

### 電源プラグ



### 電源コード

品名・品番  
ロット番号シール  
保証書記入時にご参照ください。

### 〈操作パネル〉

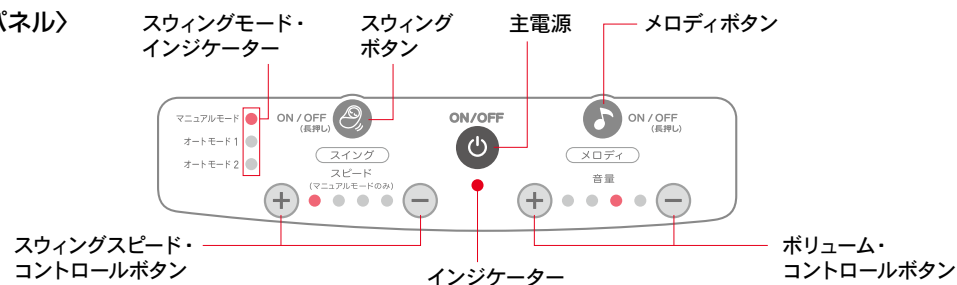

## 各部の使い方

### 高さ調節のしかた

・お部屋や利用するときの状態に合わせて、高さを5段階に調節できます。

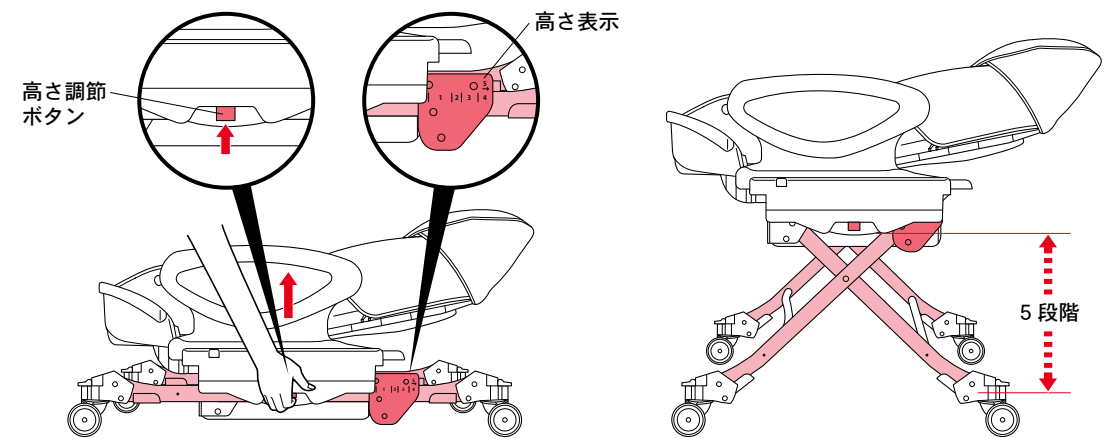

- ① 本体を少し持ち上げ、左右の高さ調節ボタンを押し込み、本体の高さを調節する。
- ② 利用する高さにして、高さ調節ボタンから指を離す。

- ③ 固定されていることを確認する。
- ④ 左右の高さを確認する。
- ⑤ 左右の高さが違う場合は、もう一度やりなおす。

### 警告

・お子さまを乗せたままで高さ調節をしない。  
・高さ調節をするときは本製品の脚などで手、指などを挟まないように注意する。

### 移動のしかた

・室内で向きを変えたり、移動するときにはキャストラーを使用します。移動しないときは、必ずキャストラーをロックしてください。

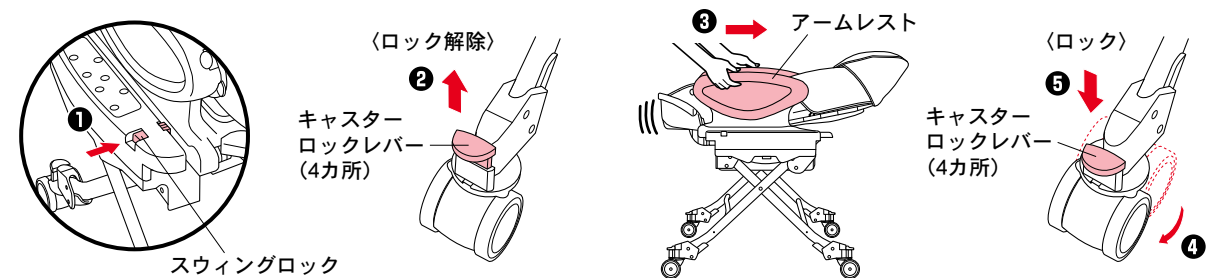

- ① スウィングロックをロックする。(左右)
- ② キャスターロックレバーを上げ、ロックを解除する。(4カ所)

- ③ 両手でアームレスト部を持って移動する。
- ④ キャスターを外向きにする。
- ⑤ キャスターロックレバーを下げ、ロックする。(4カ所)

### 警告

・移動時は車輪、キャストラーの回転部などで手、指などを挟まないように注意する。  
・移動させるとき以外は、必ず4輪ともキャストラーをロックする。  
・本体を持ち上げて移動するときには、テーブルを持たない。テーブルが外れ、本体が落下するおそれがあります。

### 注意

・移動させるときに、キャストラーをロックしたまま横すべりさせない。床面を傷つけるおそれがあります。  
・移動させるときに、テーブルを引っ張らない。製品が破損するおそれがあります。

肩ベルトの高さ調節



・お子さまの成長に合わせて肩ベルトの高さを調節する。

〈肩ベルト位置〉

・箱から取り出した状態では、下段にセットされています。

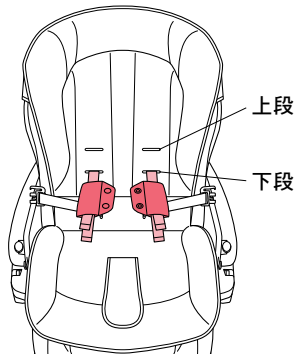

〈肩ベルトの目安〉

・肩の位置より下段に通す。

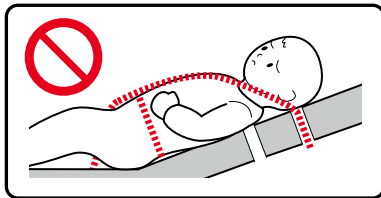
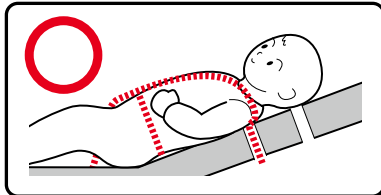

・肩ベルトの位置は以下の2段階に調節してください。

月齢の目安	肩ベルト通し穴位置
7カ月頃まで	下 段
7カ月頃から	上 段

※上記表示は目安であり個人差があります。

・座高46cm(参考月齢18カ月)まで使用。以後は使用不可。(取り外す)



・肩ベルトは装着時に警告ラベルが表に来るようにして使用してください。  
・肩ベルトがねじれていないか確認してください。

〈肩ベルトの高さ調節のしかた〉

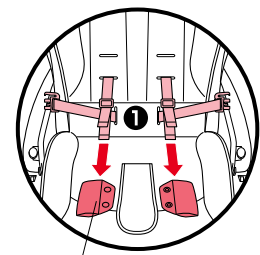

肩ベルトパッド

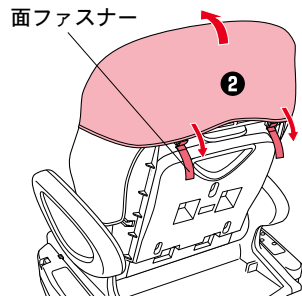

面ファスナー

①股ベルトバックルから肩ベルト、腰ベルトを外し、肩ベルトパッドを外す。

②背もたれ背面の面ファスナーを外し、クッションマットのヘッド部をめくり、背もたれ背面の面ファスナーを引き、折り返し部分を通し穴に合わせ、前面方向へ抜き取る。(P20、21参照)

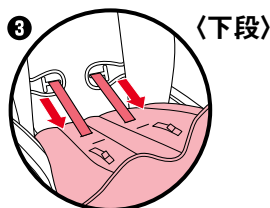

〈下段〉

〈下段を使用する時〉

③肩ベルトをシート穴(下段)に通す。

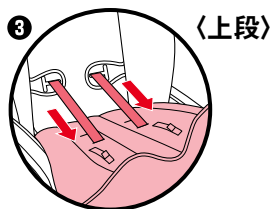

〈上段〉

〈上段を使用する時〉

③肩ベルトをシート穴(上段)に通す。

④高さ調節後、面ファスナーをベースシートのループと背もたれに差し込み、クッションマットをかぶせ、面ファスナーをとめる。(P23、24参照)

⑤肩ベルトに肩ベルトパッドを取り付ける。

リクライニングの使い方

・リクライニングは5段階に調節できます。

リクライニングレバー

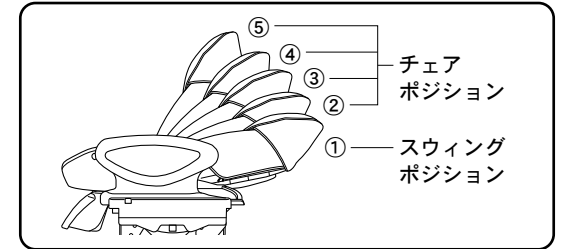
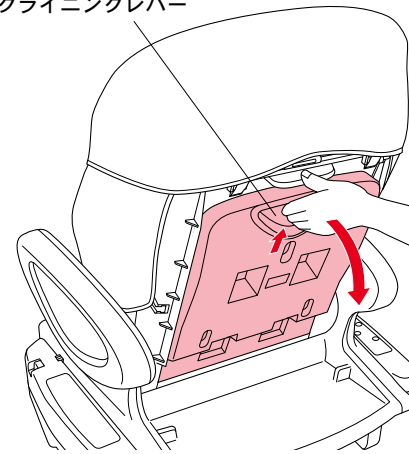

- ①リクライニングレバーを引き上げ、背もたれの角度を調節する。
- ②利用する角度にして、リクライニングレバーから指を離す。
- ③背もたれ部分を上から軽く押し、背もたれがロックされていることを確認する。



・リクライニング操作時は背もたれ、座面などで手、指などを挟まないように注意する。  
・リクライニングの角度を変えると、肩ベルト、腰ベルトの長さが変わります。ベルトの長さを調節してください。

ステップの使い方

・背もたれを水平に近い角度にするときなど、座席の延長としてお使いください。

〈ステップを上げる場合〉

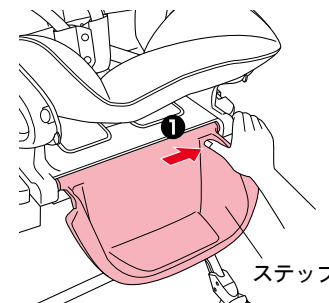

- ①ステップを矢印の方向にスライドさせる。
- ②スライドさせた状態で上げる。

〈ステップを下げる場合〉

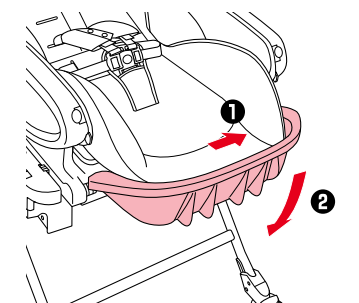

- ①ステップを矢印の方向にスライドさせる。
- ②スライドさせた状態で下げる。



・ステップ操作時は可動部などで手、指などを挟まないように注意する。  
・ステップに直接お子さまを乗せないこと。(耐荷重8kg)  
・お子さま1人で乗り降りさせない。



テーブルの使い方



- ・テーブルでは、お子さまの抜け出しや転落を防ぐことはできません。必ずシートベルトを使用すること。
- ・テーブルを取り付けるときは、手、指などを挟まないように注意する。
- ・テーブルの上に乗せたり、たいたりしない。落下するおそれや破損の原因となります。

〈取り付け方〉

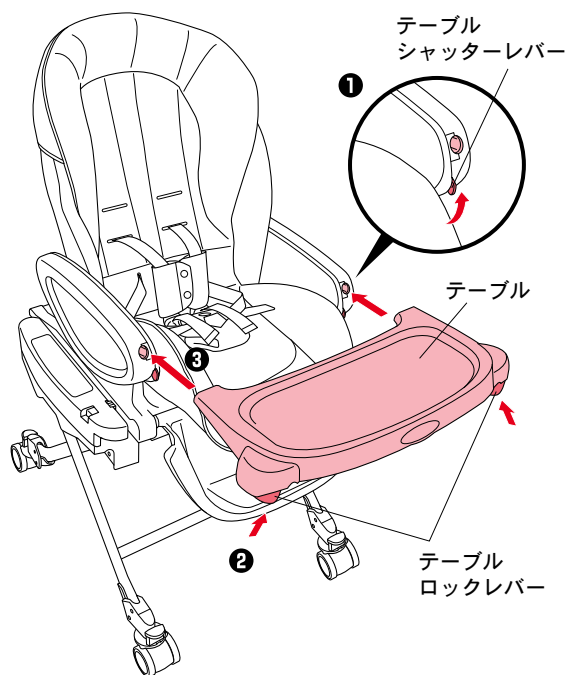

- ① テーブルシャッターレバーをスライドさせテーブルシャッターを開く。(左右)
- ② 本体テーブル取り付け穴にテーブルを合わせて差し込む。
- ③ テーブルを軽く前後に動かし、ロックされていることを確認する。

・テーブルの位置は前後に3段階の調節が可能です。テーブルロックレバーを握り(左右)、好みの位置に調節してください。調節後は、テーブルを前後に動かし、ロックされていることを確認する。

〈取り外し方〉

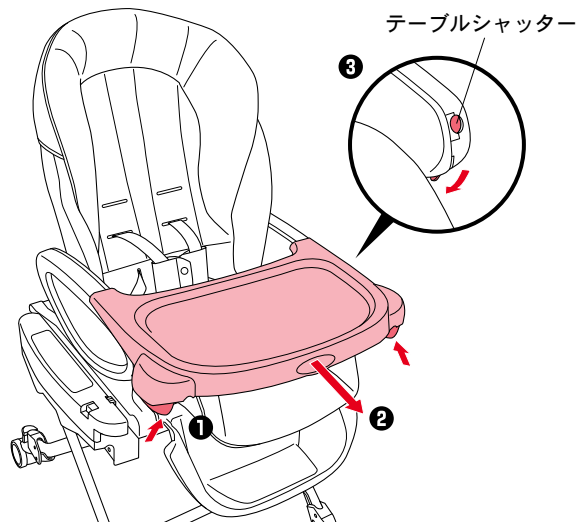

- ① テーブルロックレバーを握る。(左右)
- ② テーブルを引き抜く。
- ③ テーブルシャッターレバーをスライドさせテーブルシャッターを閉じる。(左右)

**警告** ・テーブルを使用しないときは、テーブルシャッターを閉じる。お子さまが指を入れるとけがをするおそれがあります。

1 準備

〈高さを調節する〉

・本体を少し持ち上げるとスムーズに調節できます。

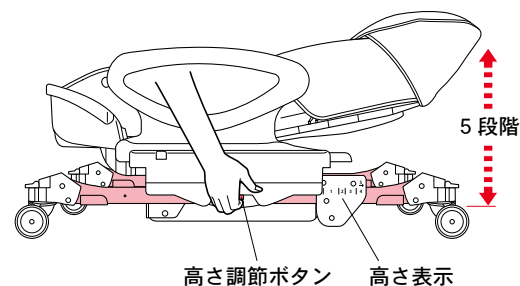

- ① 本体を少し持ち上げ、左右の高さ調節ボタンを押し込み、本体の高さを調節する。
- ② 利用する高さにして、高さ調節ボタンから指を離す。
- ③ 固定されていることを確認する。
- ④ 左右の高さを確認する。
- ⑤ 左右の高さが違う場合は、もう一度やりなおす。

〈キャスターをロックする〉

・キャスターをロックすると車輪もロックされます。

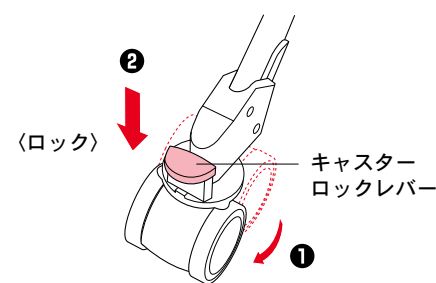

- ① キャスターを外向きにする。
- ② キャスターロックレバーを下げ、ロックする。(4カ所)



**警告** ・お子さまを乗せたままで高さ調節をしない。  
・高さ調節をするときは本製品の脚などで手、指などを挟まないように注意する。  
・移動時は車輪、キャスターの回転部などで手、指などを挟まないように注意する。  
・移動させるとき以外は、必ず4輪ともキャスターをロックする。

2 乗せ方

〈お子さまを乗せてシートベルトを締める〉

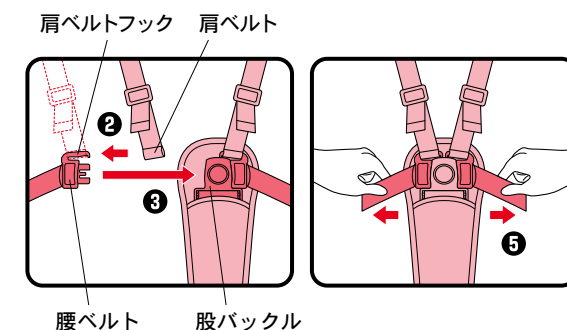
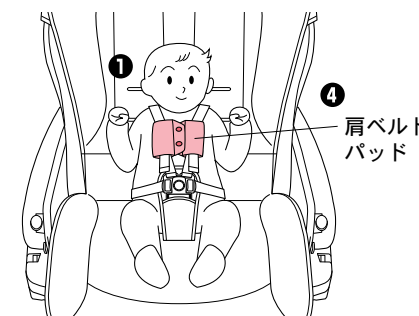

- ① お子さまを乗せる。
  - ② 肩ベルトを肩ベルトフックに差し込む。
  - ③ 腰ベルトを股バックルに差し込む。
  - ④ 肩ベルトパッドのフックをとめる。
  - ⑤ 左右の腰ベルトを引っ張って外れないことを確認する。
- ※腰ベルト、肩ベルト、股ベルトの長さは、お子さまの体格と姿勢に合わせて調節してください。(P13 参照)



**アドバイス** ・肩ベルトは装着時に警告ラベルが表に来るようにして使用してください。  
・肩ベルトがねじれていないか確認してください。



**警告** ・シートベルトを締め後は、左右の腰ベルトを引っ張って外れないことを確認する。締め方が不完全な場合、使用中に外れてお子さまが落ち、けがをするおそれがあります。  
・肩ベルトは必ず腰ベルトに差し込んで使用し、フリーにさせないこと。肩ベルトがお子さまの首に巻き付くおそれがあります。  
・シートベルトを締めていても、お子さまから目を離さない。お子さまが立ち上がって落ちたりするおそれや、予期せぬ行動が思わぬ事故につながるおそれがあります。  
・お子さまの股間を股ベルトの位置に合わせて乗せること。本体の転倒やお子さまが落ちるおそれがあります。

## 2 乗せ方 (つづき)

### 〈腰ベルトの調節〉

〈締める時〉

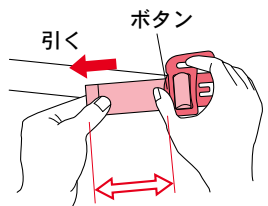

出ししろは3cm以上残す

〈緩める時〉

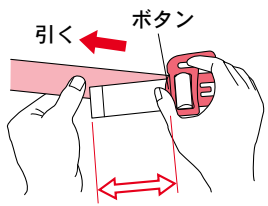

出ししろは3cm以上残す

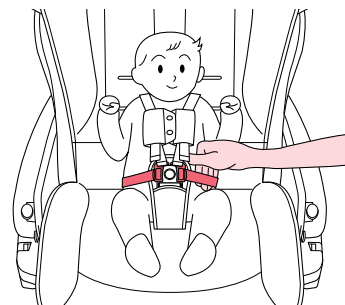

●ボタンを押しながらベルトを引き、長さを調節する。

・腰ベルトの長さは腰ベルトとお子さまの間に大人の指が4本入る程度が適当です。

### 〈肩ベルトの調節〉

〈締める時〉

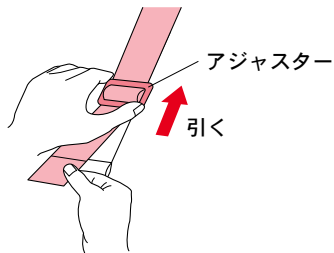

〈緩める時〉

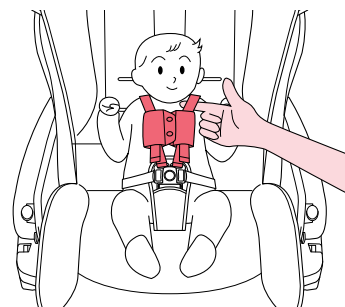
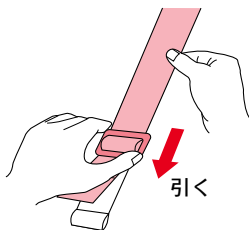

●アジャスターを引き、長さを調節する。

・肩ベルトの長さは肩ベルトとお子さまの間に大人の指が1本入る程度が適当です。

### 〈股ベルトの調節〉

〈締める時〉

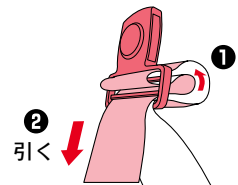

② 引く

〈緩める時〉

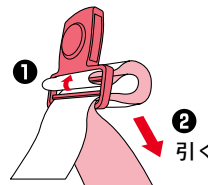

② 引く

①ベルトを引き出す。  
②ベルトを引き、長さを調節する。

・調節後、バックル裏に付いているホックと股ベルトカバーのホックがとまっていることを確認してください。(P24参照)



・腰ベルト、肩ベルト、股ベルトはお子さまの成長に合わせて調節すること。  
腰ベルト、肩ベルト、股ベルトがゆるい場合は、締めていても立ち上がり、お子さまが落下するおそれがあります。  
・肩ベルトパッドは必ずホックをとめて使用する。  
・腰ベルトの末端の出ししろ(⇔部分)は必ず3cm以上残す。  
・リクライニングの角度を調節するたびに、腰ベルト、肩ベルト、股ベルトの長さを調節する。



・傾斜や段差のあるところで使用しない。  
・スウィングポジション以外ではスウィングさせない。  
・スウィングさせる時以外は、スウィングロックを解除しない。  
・手動スウィング時は、前後に行き当たるまでスウィングさせない。前後に行き当たるとお子さまに衝撃が加わるおそれがあります。  
・スウィング中は本体などで手、指、衣類などを挟まないように注意する。

### 〈手動スウィング／電動スウィング共通の操作〉

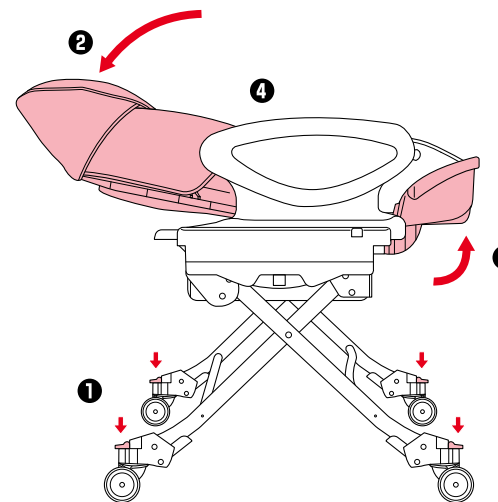

①キャスターを4カ所ともロックする。(P12参照)

②背もたれを一番寝かせた角度(スウィングポジション)にする。(P10参照)

③ステップを上げる。(P10参照)

④お子さまを乗せ、シートベルトを正しく装着する。(P12、13参照)

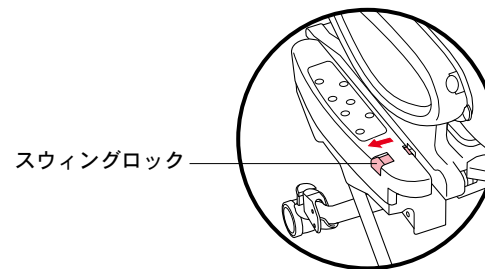

⑤スウィングロックを解除する。(左右)

### 〈手動スウィングを使用する場合〉

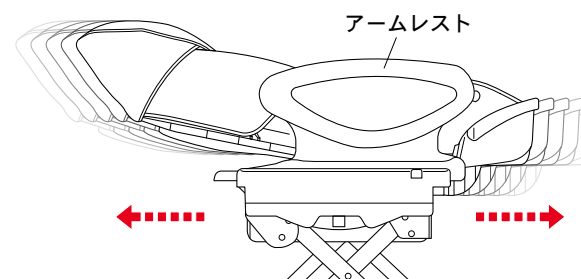

⑥手でゆっくり押して、前後ともに行き当たらない範囲でスウィングさせる。



・アームレストを持ってスウィングすることをおすすめします。



## スウィングの使い方

### 〈電動スウィングを使用する場合〉

- ・電動スウィングの耐荷重は衣類を含めて総荷重8kg以下です。

**警告**

- ・傾斜や段差のあるところで使用しない。
- ・次のような場所では使用しない。  
浴室など湿気の多い場所、風雨にさらされる場所、ほこりの多い場所、強い磁気や振動の発生する場所、多量の油分が飛散する場所。
- ・お子さまが電源コードをなめたり、引っ張ったりしないよう注意する。また使用しない時は電源コードをお子さまの手の届かないところに保管する。
- ・スウィングポジション以外でスウィングさせない。
- ・お子さまの様子がおかしいと感じたら、すぐにスウィングを停止させる。
- ・スウィングさせる時以外は、スウィングロックを解除しない。
- ・スウィング中は本体などで手、指、衣類などを挟まないように注意する。

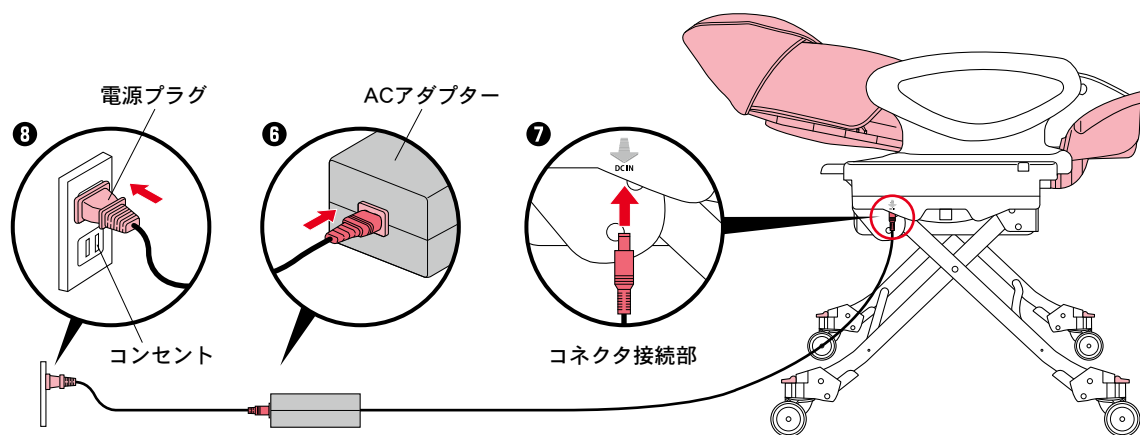

手順①～⑤は、P14〈手動スウィング／電動スウィング共通の操作〉をご参照ください。

- ⑥電源コードをACアダプターに差し込む。
- ⑦コネクタを本体に差し込む。
- ⑧電源プラグをコンセントに差し込む。
  - ・電動スウィングの操作パネルの説明は、P16「操作パネルの使い方」をご参照ください。
  - ・メロディ機能を併用する時は、P18「メロディ機能の使い方」をご参照ください。

- アドバイス**
- ・スウィングが強すぎると、すべりやすい床などでは本体が前後に動くことがあります。その場合には、スウィング調節ボタンをマイナス方向に調節してください。
  - ・じゅうたんやたたみなどやわらかい床面上で電動スウィングを使用すると、車体が不安定となり、正常に作動しないおそれがあります。フローリングなどのかたい床面上で使用してください。

**注意**

- ・衣服などを含めた重量が8kg以上のお子さまで使用しない。故障の原因になります。
- ・電動スウィングを使用する際は、必ずお子さまを乗せてからスウィングボタンを押す。お子さまの体重をセンサーが正確に感知できず、正常にスウィングしないおそれがあります。

## 操作パネルの使い方

- ・電動スウィングを使用する際は、P15「電動スウィングを使用する場合」をよくお読みの上、操作してください。
- ・揺れ始めの約5秒は上に乗っているお子さまの体重をセンサーが感知しますので、小さな揺れから始まります。また、この揺れ始めの時間はスウィングスピードの変更ができません。

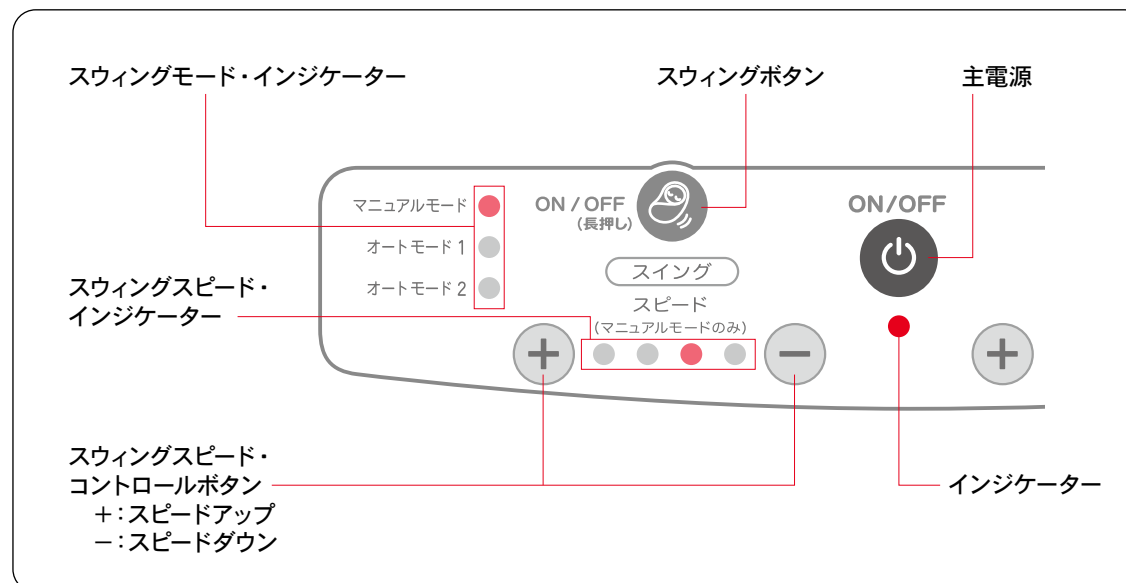

### 〈マニュアルモードの使い方〉

- ①主電源 を押し、ONにします。スイッチの下のインジケータが点灯します。
- ②スウィングボタン を押します。
- ③スウィングモード・インジケータの「マニュアルモード」が点灯し、スウィングを開始します。

- ・もし、車体が斜めになっている、スウィング開始時に何かが引っかかり正常にスウィングができない場合、スウィングモード・インジケータが「点滅」し、「エラー」を表示します。

〈エラーが出る例〉	〈エラーが出た場合〉
・車体が水平なところに置かれていない。	・段差などのない水平な床で使用してください。
・スウィングロックが解除されていない。	・スウィングロックを解除してください。
・何か異物が挟まるなどスウィング出来ない状態になっている。	・何か異物が挟まっていないか確認してください。
・お子さまと衣服類を合わせて8kg以上の荷重が上に乗っている。	・お子さまと衣服類を合わせて8kg以下の荷重にしてください。

- ④ゆっくりとスウィングが始まったら、スウィングスピード・コントロールボタン を押してスピード調節をしてください。
- ・スピードは4段階調節です。マニュアルモードで一番速いスピードのスウィングは10分以内、他のスピードのスウィングは15分以内で止まります。
- ・スウィングボタン を押して最初にお使いいただく際は、マニュアルモードで一番ゆっくりなスピードからスウィングが始まります。
- ・スウィングスピード・インジケータにスピードが表示されます。

## 操作パネルの使い方

〈オートモードの使い方〉 本製品には、2種類のスウィングプログラムが内蔵されています。

- 1 主電源 を押し、ONにします。スイッチ下のインジケータが点灯します。
- 2 スウィングボタン を押します。
- 3 スウィングモード・インジケータの「マニュアルモード」が点灯し、スウィングを開始します。

・もし、車体が斜めになっている、スウィング開始時に何かが引っかかり正常にスウィングが出来ない場合、スウィングモードインジケータが「点滅」し「エラー」を表示します。「エラー」を表示した場合、P24「エラーが出た場合」をご確認ください。

- 4 スウィングが開始されたら、スウィングボタン を押し「オートモード1」「オートモード2」を選択してください。
- ・スウィングボタン を1回押す度、「マニュアルモード」→「オートモード1」→「オートモード2」→「OFF(停止)」と繰り返されます。

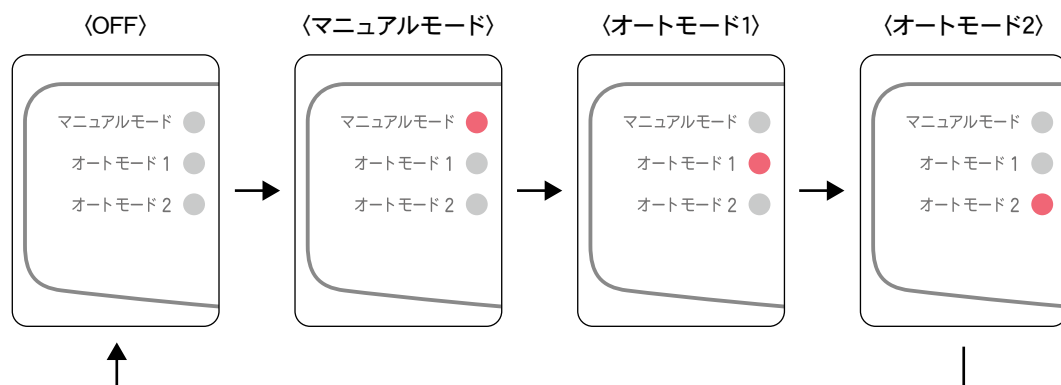

- ・「オートモード1」お子さまを落ち着かせたり、あやしたりすることを目的としたもの。前半をやや早めのスウィングでスタートし、徐々にゆっくりめのスウィングになります。
- ・「オートモード2」寝かしつけることを目的としたもの。前半から、ややゆっくりめのスウィングです。
- ・オートモードは、複数のスウィングスピードを組み合わせたモードで、一定のスウィングスピードではありません。  
(お子さまの個人差やその時点での体調など個人差があるため、お子さまの状態を確認しながらオートモードをお選びください。また必ず効果が期待できるものではありません。)
- ・各モードは、1回15分間で自動停止する設定になっておりますが、スウィングの途中でモードを切り替えた場合は、切り替え時点から15分間以内で自動停止します。

## 〈電動スウィングの止め方〉

- 1 スウィングボタン を約1秒以上長押し、または、主電源 を押してください。
- 2 スウィングが停止し、インジケータが消えたことをご確認ください。

**警告** 電動スウィングの使用中は、お子さまを降ろさない。センサーのはたらきでスウィングが速くなり、保護者がバランスを崩したり、製品が他のお子さまに当たるなどして思わぬ事故につながるおそれがあります。

- ・スウィングボタン を押してスウィングを止め、もう一度スウィングボタン を押した場合、マニュアルモードから始まります。

## メロディ機能の使い方

- ・8曲のメロディがあります。
- ・メロディだけで使用することも、スウィングと一緒に使用することもできます。

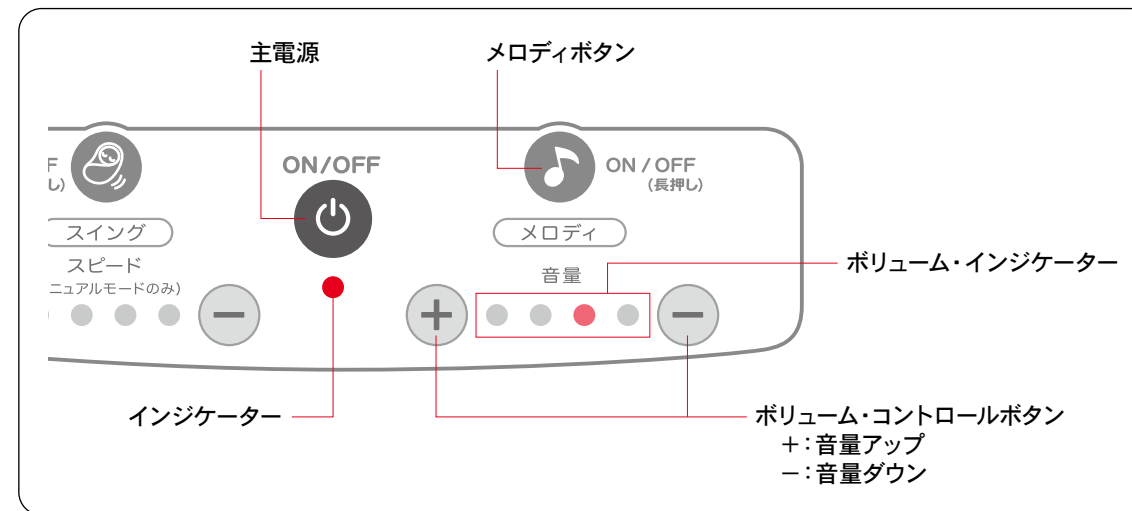

### 〈曲目〉

- 1曲目 ブラームスの子守唄
- 2曲目 バッハ メヌエット
- 3曲目 モーツァルトの子守唄
- 4曲目 キラキラ星
- 5曲目 ブラームスのワルツ
- 6曲目 ノクターン
- 7曲目 モーツァルト ピアノソナタ
- 8曲目 シューベルトの子守唄
- OFF 曲が停止します。

(メロディは、編曲されたオルゴール音です。)

- ・メロディボタン を押すたびに、切り替わります。
- ・8曲目から、メロディボタン を1回押すと「OFF」になります。

- 1 主電源 を押し、ONにします。スイッチの下のインジケータが点灯します。
- 2 メロディボタン を押します。
- 3 ボリューム・インジケータが点灯し、メロディを開始します。
- 4 ボリューム・コントロールボタン を押して、音量調節を行ってください。  
ボリュームは、4段階調節です。ボリューム・インジケータに音量が表示されます。メロディボタン を押して最初にお使いいただく際は、一番小さい音量から始まります。
- 5 メロディは、1曲目から順番に流れます。8曲目が終わると、1曲目に戻ります。  
電動スウィングと一緒に使用している場合、電動スウィングが終了すると同時にメロディも止まります。

## 〈メロディの止め方〉

- 1 メロディボタン を約1秒以上長押し、または、主電源 を押してください。
  - 2 メロディが止まり、インジケータが消えたことをご確認ください。
- ・メロディボタン を押して、メロディを止め、もう一度メロディボタン を押した場合、前回終わった時と同じ曲目の初めから、一番小さい音量で始まります。
  - ・主電源 を押してメロディを止め、もう一度、主電源 、メロディボタン と、押した場合一番最初の曲を一番小さい音量から開始します。

## 縫製品の使い方



・ベースシート、クッションマットを取り外した状態で、お子さまを乗せて使用しない。

### 〈クッションマット〉

・必ずご使用ください。

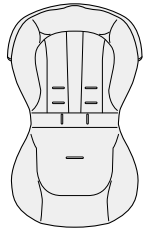

### 〈ベースシート〉

・必ずご使用ください。

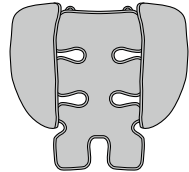

### 〈新生児マット〉

・肩ベルト位置が下段でのみ使用してください。お子さまの発育に合わせて最長7カ月頃まで使用できます。

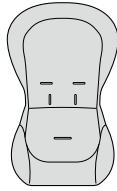

### 〈股ベルトカバー〉

・36カ月まで必ずご使用ください。

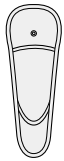

### 〈肩ベルトパッド〉

・座高46cm(月齢目安:18カ月)まで必ずご使用ください。

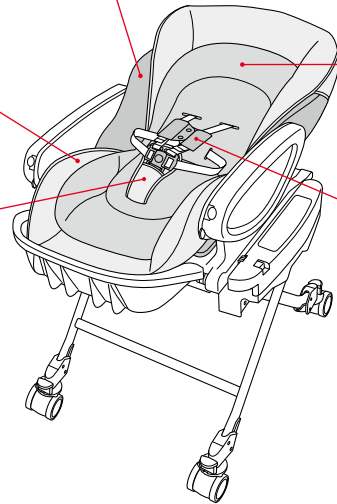
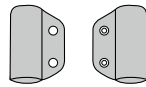

## 縫製品の取り外し方

### 〈新生児マットの取り外し方〉

・肩ベルト位置が下段でのみ使用してください。お子さまの発育に合わせて最長7カ月頃まで使用できます。

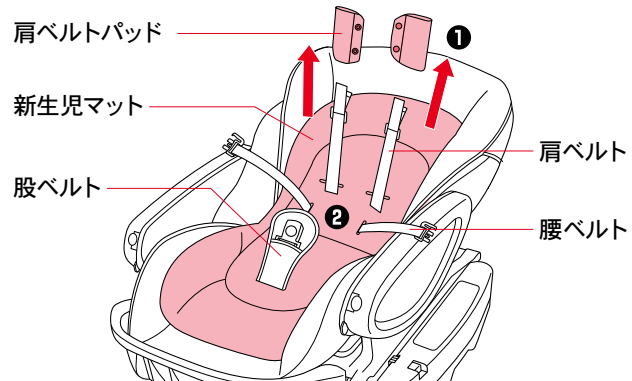

①肩ベルト、腰ベルトを外し、肩ベルトパッドを抜き取る。

②肩ベルト、腰ベルト、股ベルトを抜き取り新生児マットを取り外す。

## 縫製品の取り外し方

### 〈肩ベルトパッド・股ベルトカバー・クッションマット・ベースシートの取り外し方〉

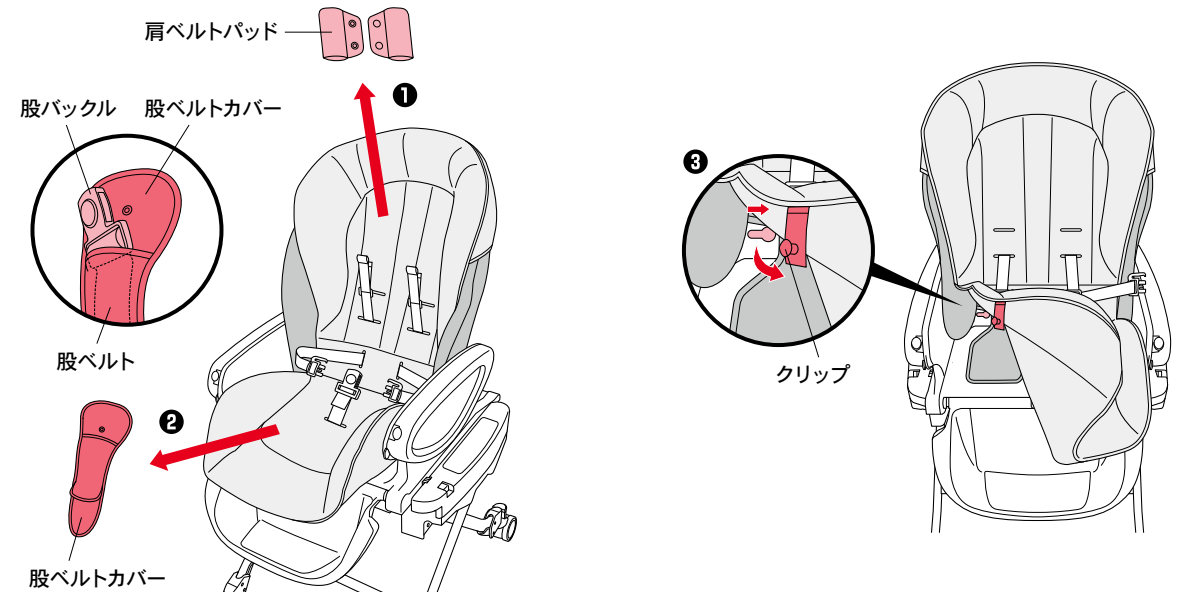

①肩ベルトパッドを抜き取る。  
②股ベルトカバーのフックを外し、抜き取る。

③座面のクリップを内側にスライドさせて抜く。(左右)

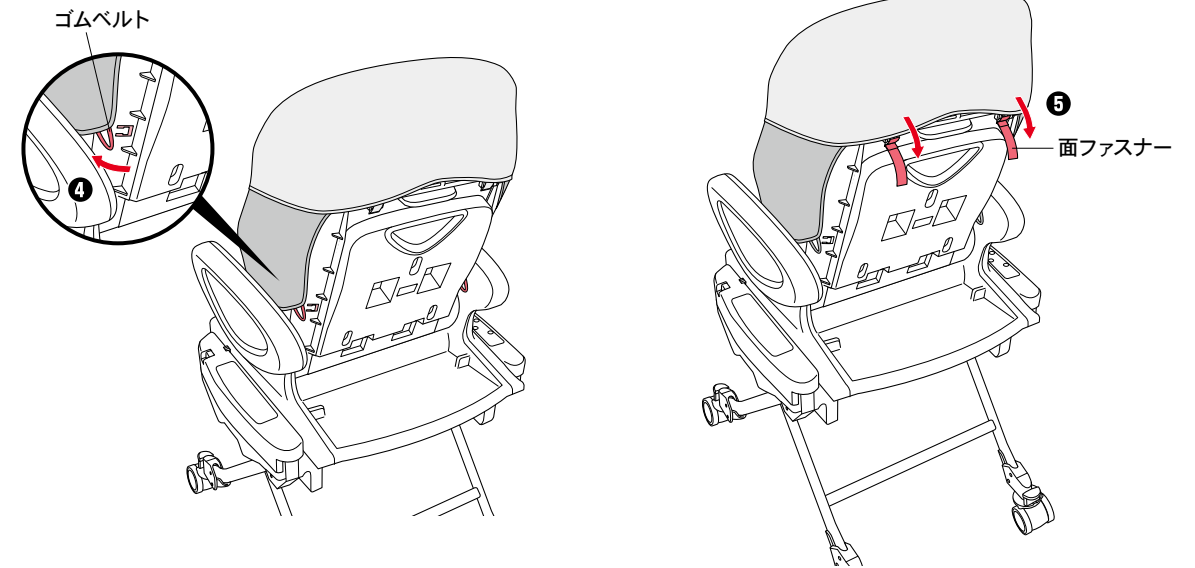

④背もたれ背面のゴムベルトを外す。(左右)

⑤背もたれ背面の面ファスナーを外す。(左右)





## 縫製品の取り付け方



・ベースシート・クッションマットを取り外した状態で、お子さまを乗せて使用しない。

### 〈ベースシートの取り付け方〉

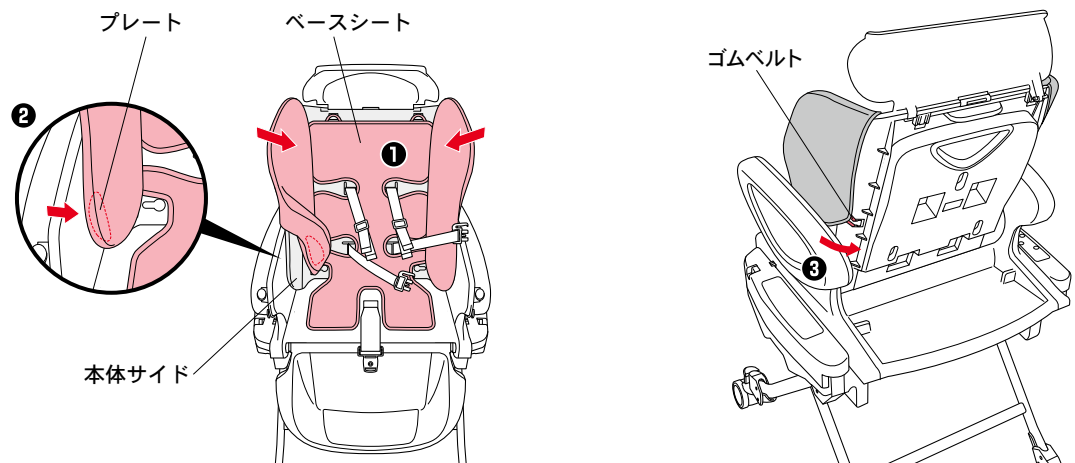

- ①ベースシートの通し穴に肩ベルト、腰ベルトを通し、本体サイドにかぶせる。(左右)  
②プレートを本体サイドに差し込む。(左右)

- ③背もたれ背面のゴムベルトをとめる。(左右)

### 〈クッションマットの取り付け方〉

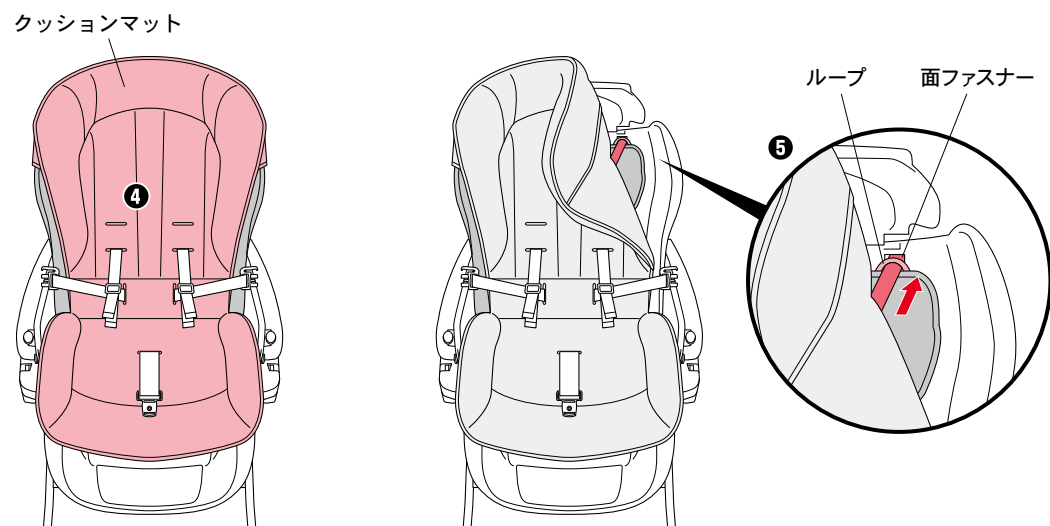

- ④クッションマットの通し穴に肩ベルト、腰ベルト、股ベルトを通す。

- ⑤面ファスナーをベースシートのループに通し、背もたれに差し込む。(左右)

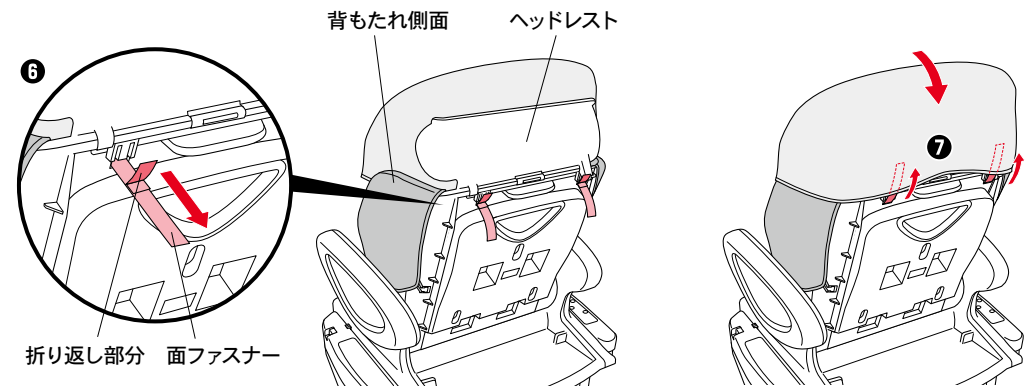

- ⑥背もたれ背面側から面ファスナーを引き出す。(左右)  
※折り返し部分が引き出され、面ファスナーが抜けないことを確認してください。

- ⑦クッションマットを背もたれ側面とヘッドレストにかぶせ、面ファスナーをとめる。(左右)

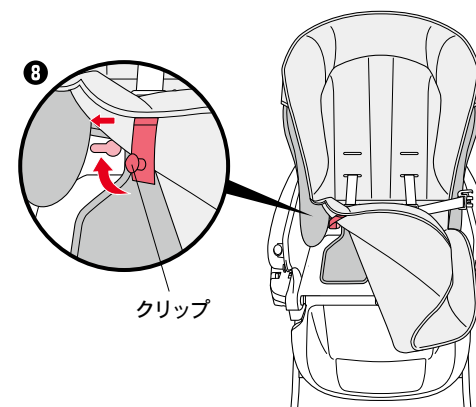

- ⑧座面のクリップを差し込み、外側にスライドさせて固定する。(左右)

### 〈新生児マットの取り付け方〉

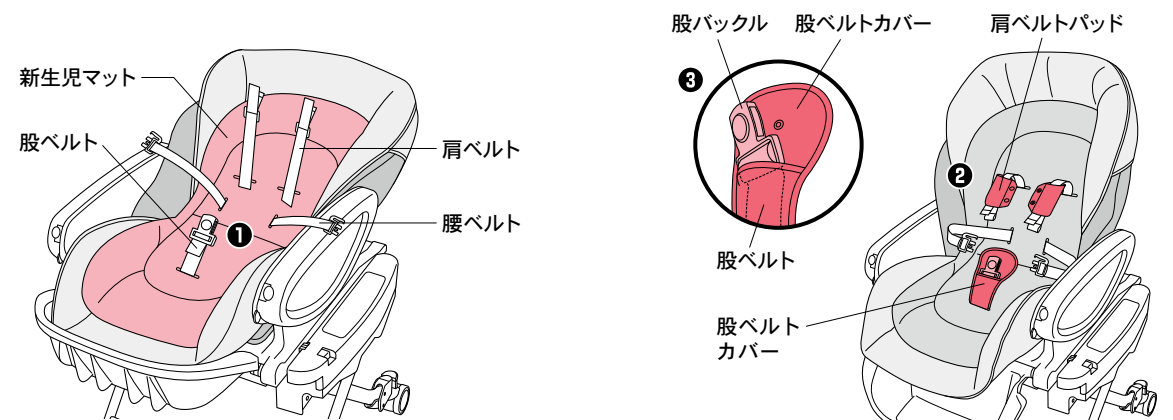

- ①肩ベルト、腰ベルト、股ベルトを新生児マットの通し穴に通す。

- ②肩ベルトパッドを通す。(左右)  
③股ベルトカバーを通し、ホックをとめる。





## 廃棄について

- ・お住まいの各自治体の指示に従って処分してください。
- ・環境保護のため、指示された場所以外には廃棄しないでください。

## SGマーク制度について



SGマーク付き製品は安全性が高く、安心してお使いいただけるものですが、製品安全協会では損害保険会社と生産物賠償責任保険の契約を結んでおり、SGマーク付き製品の欠陥により、人身被害が生じたと認められる場合、事故原因、被害の程度などに応じて、賠償措置を実施します。

ただし、ハイローベッド&チェアの場合、ご購入後4年以内の製品が対象となります。

### 賠償についてのご注意

SGマーク被害者救済制度は、SGマーク付き製品の欠陥によって傷害などの身体的な損害(人的損害)について賠償する制度です。この制度は、SGマーク付き製品そのものが故障した場合に補償するものではなく、また、SGマーク付き製品の欠陥によって他の物に生じた損害(物的損害)を賠償するものではありません。

### 製品の欠陥によって事故が起きた場合

事故が起きたら、すぐに製品安全協会へ連絡してください。

連絡後、製品安全協会から送付されてくる事故発生届等を提出していただきます。(原則として60日以内)

製品安全協会 〒110-0012 東京都台東区竜泉2-20-2 ミサワホームズ三ノ輪2階  
TEL 03-5808-3300

### 〈事故の届出に必要な項目〉

- ①事故の原因となったSGマーク表示の製品  
イ)製品の名前、SGマーク番号   ロ)製品の購入先、購入年月
- ②事故発生の状況  
イ)事故発生年月日   ロ)事故発生場所   ハ)事故発生状況
- ③被害の状況  
イ)被害者の氏名、年齢、性別、職業、住所   ロ)被害の状況と程度

## 電気用品安全法(PSEマーク)について

- ・ACアダプターにはPSEマークが表示されています。
- ・電気用品安全法は、電気製品が原因の火災や感電などから消費者を守るために施行された法律で、日本国内で100Vコンセントに接続して使用されるほとんど全ての民生用電気製品が対象となる安全規格です。PSEマークは、電気製品が安全性を満たしていることを示すマークです。

## 保証とアフターサービスについて

### 〈保証について〉

・保証期間中(購入日より1年間です。)に部品の欠品、不良加工など弊社の責任によるもの、取扱説明書や注意書きに従った正常な使用状態で故障した場合には、保証規定にもとづき無償修理を致します。故障の箇所によっては、修理できない場合がございます。

ただし、ご購入日より3年以上経過した製品についての修理はいたしますが、製品の修理箇所以外の品質の保証はいたしかねます。(修理箇所の保証期間は1カ月です。)

また、製造中止後の製品については、修理必要部品の在庫がなくなった場合、修理が出来ないこともあります。(部品の保有期間は、製造中止後3年間です。ただし、3年以内であっても部品の色、柄などについては、ご希望に添えない場合があります。)

### 〈アフターサービスについて〉

・ご使用中に故障などが発生したり、点検中に発見した場合、部品の交換または修理の必要が生じた場合、各部の固定部などにゆるみやきしみ音があったり、部品の欠落、車輪の回転の円滑さに異常がある場合、及びその他異常を感じた場合は、ご使用を中止し製品名・品番・ロット番号(下図参照)をご確認のうえ、弊社お客様サポートセンターまでご連絡ください。

- ・お問い合わせの際に、スムーズな対応が行えますよう、本製品脚部の品名・品番・ロット番号を必ずお伝えください。

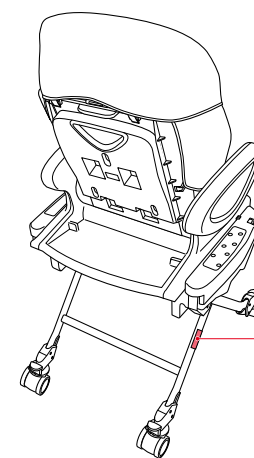

品名・品番・ロット番号シール

お買い上げ時レシート  
貼り付け位置

- ・お問い合わせの際に、スムーズな対応が行えますよう、お買い上げ時のレシート(領収書)を貼り付けてください。

### アフターサービスについての連絡先

ニューウェルブランズ・ジャパン合同会社

〈電話連絡先〉

ベビー用品 お客様サポートセンター TEL 0120-415-814

携帯電話からご利用の場合(通話料お客様負担) TEL 0570-004-155

受付時間: AM10:00~PM5:00(土、日、祝日、弊社所定休日を除く)

